

Projektor Dell™ 4220/4320

Podręcznik użytkownika

Uwagi, ostrzeżenia i przestrogi



UWAGA: UWAGA zawiera ważne informacje, pomocne w lepszym wykorzystaniu projektora.



OSTRZEŻENIE: OSTRZEŻENIE wskazuje możliwość potencjalnego uszkodzenia sprzętu lub utratę danych, w przypadku niezastosowania się do instrukcji.



PRZESTROGA: PRZESTROGA informuje o możliwości uszkodzenia mienia, odniesienia obrażeń osobistych lub śmierci.

Informacje zawarte w tym dokumencie mogą ulec zmianie bez wcześniejszego powiadomienia.

© 2011 Dell Inc. Wszelkie prawa zastrzeżone.

Powielanie tych materiałów w jakikolwiek sposób bez pisemnej zgody firmy Dell Inc. jest bezwzględnie zabronione.

Znaki towarowe użyte w tekście: *Dell* i logo *DELL* to znaki towarowe Dell Inc.; *DLP* i logo *DLP*, to znaki towarowe TEXAS INSTRUMENTS INCORPORATED; *Microsoft* i *Windows*, to znaki towarowe lub zastrzeżone znaki towarowe Microsoft Corporation na terenie Stanów Zjednoczonych i/lub innych krajów.

W tym dokumencie mogą być użyte inne znaki towarowe i nazwy handlowe w odniesieniu do podmiotów roszczących sobie prawa do marki i nazw lub ich produktów. Dell Inc. nie rości sobie praw do żadnych zastrzeżonych znaków towarowych ani nazw handlowych innych niż jej własne.

Model 4220/4320

Marzec 2011 Rev. A00

Treść

1 Projektor Dell	7
Informacje o projektorze	8
2 Podłączanie projektora	10
Instalacja opcjonalnego klucza bezczepionego	11
Podłączanie do komputera	12
Podłączenie komputera kablem VGA	12
Połączenie Loop-Through monitora poprzez kabel VGA	13
Podłączenie komputera kablem RS232	14
Podłączanie komputera kablem USB	15
Podłączenie do komputera poprzez sieć bezczepioną	16
Podłączenie do odtwarzacza DVD	17
Podłączanie odtwarzacza DVDkablem S-Video	17
Podłączanie odtwarzacza DVD kablem Composite Video	18
Podłączanie odtwarzacza DVD kablem Component Video	19
Podłączanie odtwarzacza DVD kablem HDMI	20
Podłączanie do lokalnej sieci komputerowej ..	21
Projekcja obrazu i sterowanie projektorem podłączonym do sieci przez kabel RJ45.	21

Opcje instalacji profesjonalnej: Instalacja dla systemu automatycznego sterowania ekranem	22
Połączenie z dostępną w sieci handlowej skrzynką sterowania RS232	23

3 Korzystanie z projektora 24

Włączanie projektora	24
---------------------------------------	-----------

Wyłączanie projektora	24
--	-----------

Regulowanie parametrów wyświetlanego obrazu	25
--	-----------

Podwyższanie projektora	25
-----------------------------------	----

Obniżanie projektora	25
--------------------------------	----

Regulacja powiększenia i ostrości obrazu projektora	26
--	-----------

Regulacja wielkości wyświetlanego obrazu	27
---	-----------

Korzystanie z panela sterowania	31
--	-----------

Korzystanie z pilota zdalnego sterowania	33
---	-----------

Instalacja baterii pilota zalnego sterowania	36
---	-----------

Zakres działania pilota zdalnego sterowania	37
--	-----------

Korzystanie z menu ekranowego	38
--	-----------

WYB. WEJ.	38
-------------------	----

AUT. REGUL.	39
---------------------	----

JASN./KONTR.	40
----------------------	----

TRYB VIDEO	40
----------------------	----

GŁOŚNOŚĆ	41
--------------------	----

WEJŚCIE AUDIO	41
-------------------------	----

ZAAWANSOWANE	41
------------------------	----

JĘZYK	57
POMOC	57
Instalacja połączenia bezprzewodowego	58
Włączenie w projektorze połączenia bezprzewodowego	59
Instalacja w komputerze oprogramowania połączenia bezprzewodowego	61
Uruchomienie aplikacji połączenia bezprzewodowego	64
Instalacja Presentation to Go (PtG)	68
Przeglądarka PtG	69
Przeglądarka zdjęć	69
Wprowadzenie do funkcji PtG/Zdjęcia	70
Przegląd PtG	70
Przegląd zdjęć	71
Przyciski - Przegląd	71
Ustawienia PtG Converter - Lite	72
Oprogramowanie aplikacji PtG Converter - Lite	73
Instalacja Audio Projection	74
Włącz w projektorze połączenie bezprzewodowe lub sieć LAN	75
Instalacja w komputerze oprogramowania połączenia bezprzewodowego Dell	77
Uruchomienie aplikacji połączenia bezprzewodowego	78
Login	79
Instalacja Video Stream	81
Obsługiwany format Video Stream	81
Włącz w projektorze połączenie bezprzewodowe lub sieć LAN	82

Instalacja w komputerze oprogramowania połączenia bezprzewodowego Dell	82
Uruchomienie aplikacji połączenia bezprzewodowego	82
Login	82
Zarządzanie projektorem z programu Web Management	83
Konfiguracja ustawień sieciowych	83
Dostęp do programu Web Management	83
Tworzenie tokena aplikacji	102
4 Rozwiązywanie problemów z projektorem	103
Objaśnienie sygnałów	107
Wymiana lampy	108
5 Specyfikacje	110
6 Kontakt z firmą Dell	117
7 Dodatek: Słownik	118

Projektor Dell

W skład zestawu wchodzi wszystkie elementy przedstawione poniżej. Sprawdź, czy zestaw jest kompletny, a w przypadku braku jakiegoś elementu skontaktuj się z firmą Dell™.

Zawartość opakowania

Kabel zasilający



Kabel VGA 1,8 m (VGA do VGA)



Torba do przenoszenia



Pilot zdalnego sterowania



Dysk CD z podręcznikiem użytkownika i dokumentacją

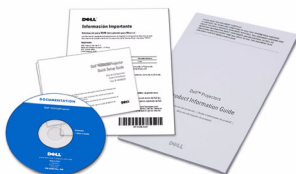

Baterie AAA (2)



Kabel USB



Informacje o projektorze

Widok z góry



Widok z dołu

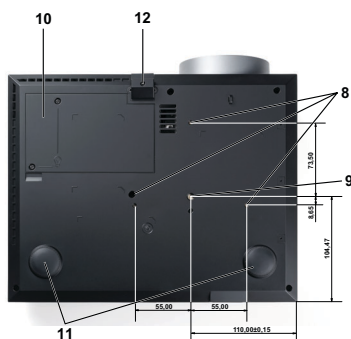

1	Panel sterowania
2	Regulator powiększenia
3	Pierścień ostrości
4	Obiektyw
5	Przycisk podnoszenia do regulacji wysokości
6	Odbiorniki podczerwieni
7	Nasadka obiektywu
8	Otwory montażowe do montażu ściennego: Otwór na śrubę M3 x 6,5 mm głębokości. Zalecany moment obrotowy <8 kgf-cm
9	Otwór montażowy na statyw: Wstaw nakrętkę 1/4"*20 UNC
10	Pokrywa lampy
11	Pokrętło regulacji kąta nachylenia
12	Nóżka regulacji wysokości

⚠ OSTRZEŻENIE: Instrukcje bezpieczeństwa

- 1 Nie należy używać projektora w pobliżu urządzeń, które wytwarzają duże ilości ciepła.
- 2 Nie należy używać projektora w miejscach o nadmiernym zapyleniu. Kurz może spowodować awarię systemu i automatyczne wyłączenie projektora.
- 3 Należy sprawdzić, czy projektor jest zamontowany w dobrze wentylowanym miejscu.

- 4 Nie należy blokować szczelin wentylacyjnych projektora.
- 5 Należy upewnić się, że projektor działa w zakresie temperatur otoczenia (5 °C do 35 °C).
- 6 Nie należy próbować dotykać wylotów wentylacji, ponieważ po włączeniu projektora lub zaraz po jego wyłączeniu, mogą być one bardzo gorące.
- 7 Nie należy zaglądać w obiektyw w czasie włączenia projektora, ponieważ może to spowodować obrażenia oczu.
- 8 Nie należy umieszczać żadnych obiektów w pobliżu lub z przodu projektora albo przykrywać obiektyw, gdy jest włączony projektor, ponieważ ciepło może spowodować roztopienie obiektu lub poparzenie.
- 9 Nie należy używać projektora bezprzewodowego w pobliżu osób z rozrusznikiem serca.
- 10 Nie należy używać projektora bezprzewodowego w pobliżu sprzętu medycznego.
- 11 Nie należy używać projektora bezprzewodowego w pobliżu kuchenek mikrofalowych.



UWAGA:

- Nie należy próbować samemu wykonywać montażu ściennego. Powinien to zrobić wykwalifikowany technik.
- Zalecany zestaw do montażu sufitowego projektora (P/N: C3505). Dalsze informacje można uzyskać na stronie sieci web pomocy Dell pod adresem **support.dell.com**.
- Dalsze informacje znajdują się w dostarczonym z projektorem dokumencie *Informacje dotyczące bezpieczeństwa*.
- Projektor 4220/4320 można używać wyłącznie wewnątrz pomieszczeń.

Podłączanie projektora

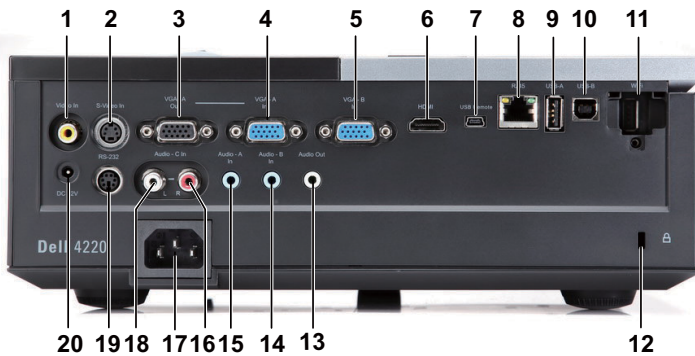

1	Złącze Composite Video	11	Złącze WiFi USB (Typ A)
2	Złącze S-Video	12	Gniazdo linki zabezpieczenia
3	Wyjście VGA-A (monitor pętli loop-through)	13	Złącze wyjścia audio
4	Wejście VGA-A (D-sub)	14	Złącze wejścia audio B
5	Złącze wejścia VGA-B (D-sub)	15	Złącze wejścia audio A
6	Złącze HDMI	16	Złącze wejścia prawego kanału audio-C
7	Złącze mini USB (Typ mini B) pilota zdalnego sterowania	17	Złącze przewodu zasilającego
8	Złącze RJ45	18	Złącze wejścia lewego kanału audio-C
9	Złącze USB typu A dla wizjera USB	19	Złącze RS232
10	Złącze USB typu B dla wyświetlacza USB	20	Złącze wyjścia prądu stałego +12 V

 **UWAGA:** Złącza są takie same dla projektorów 4220 i 4320.

 **OSTRZEŻENIE:** Przed rozpoczęciem jakichkolwiek procedur opisanych w tej części należy wykonać Instrukcje bezpieczeństwa zgodnie z opisem na stronie 8.

Instalacja opcjonalnego klucza bezprzewodowego

Aby można było korzystać z opcji sieci bezprzewodowej, projektor należy zainstalować z kluczem bezprzewodowym. Sprawdź "Instalacja połączenia bezprzewodowego" na stronie 58. Klucz bezprzewodowy nie jest dostarczany z projektorom 4220/4320. Można go kupić na stronie sieci web Dell, pod adresem www.dell.com.

- 1 Odkręć i zdejmij pokrywę połączenia bezprzewodowego.



- 2 Podłącz klucz bezprzewodowy.



- 3 Zamontuj pokrywę połączenia bezprzewodowego.



Podłączanie do komputera

Podłączenie komputera kablem VGA

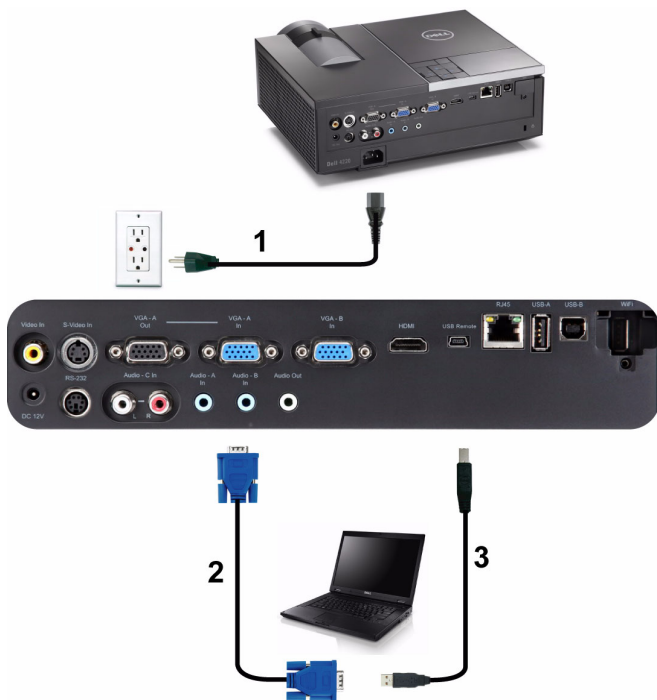

1	Przewód zasilający
2	Kabel VGA do VGA
3	Kabel USB-A do mini USB-B



UWAGA: Kabel mini USB nie jest dostarczany z projektorem.



UWAGA: Kabel mini USB należy podłączyć, aby używać funkcji Page Up (Strona w górę) i Page Down (Strona w dół) na pilocie zdalnego sterowania.

Połączenie Loop-Through monitora poprzez kabel VGA

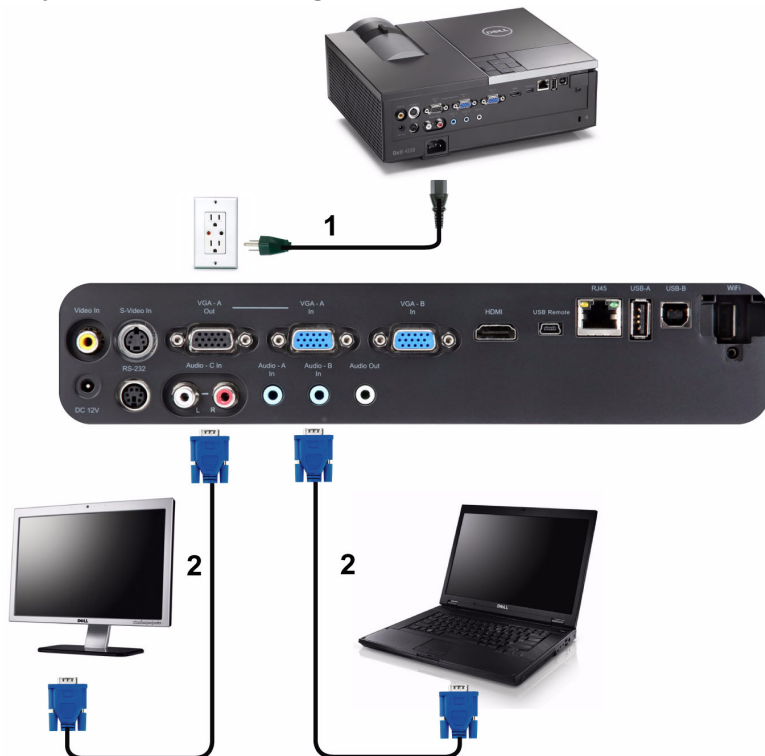

1	Przewód zasilający
2	Kabel VGA do VGA



UWAGA: Z projektorem jest dostarczany wyłącznie jeden kabel VGA. Dodatkowy kabel VGA można zakupić na stronie sieci web Dell, pod adresem dell.com.

Podłączenie komputera kablem RS232



1	Przewód zasilający
2	Kabel RS232



UWAGA: Kabel RS232 nie jest dostarczany z projektorem. Skontaktuj się z profesjonalnym instalatorem w celu uzyskania kabla i oprogramowania do pilota zdalnego sterowania RS232.

Podłączanie komputera kablem USB



1	Przewód zasilający
2	Kabel USB-A do USB-B



UWAGA: Plug and Play. Z projektorem jest dostarczany wyłącznie jeden kabel USB. Dodatkowy kabel USB można kupić na stronie sieci web Dell, pod adresem www.dell.com.

Podłączenie do komputera poprzez sieć bezprzewodową



 **UWAGA:** Komputer powinien być wyposażony w złącze bezprzewodowe i powinien być prawidłowo skonfigurowany, aby mógł wykrywać inne połączenie bezprzewodowe. Należy sprawdzić w dokumentacji komputera informacje o konfigurowaniu połączenia z siecią bezprzewodową.

 **UWAGA:** Aby można było korzystać z opcji sieci bezprzewodowej, projektor należy zainstalować z kluczem bezprzewodowym. Sprawdź "Instalacja połączenia bezprzewodowego" na stronie 58.

Podłączenie do odtwarzacza DVD

Podłączanie odtwarzacza DVDkablem S-Video



1	Przewód zasilający
2	Kabel S-Video



UWAGA: Kabel S-Video nie jest dostarczany z projektorem. Na stronie sieci web Dell, pod adresem www.dell.com, można zakupić przedłużacz S-Video (50 stóp/100 stóp).

Podłączanie odtwarzacza DVD kablem Composite Video



1	Przewód zasilający
2	Kabel Composite Video



UWAGA: Kabel Composite Video nie jest dostarczany z projektorem. Na stronie sieci web Dell, pod adresem www.dell.com, można zakupić przedłużacz Composite Video (50 stóp/100 stóp).

Podłączanie odtwarzacza DVD kablem Component Video

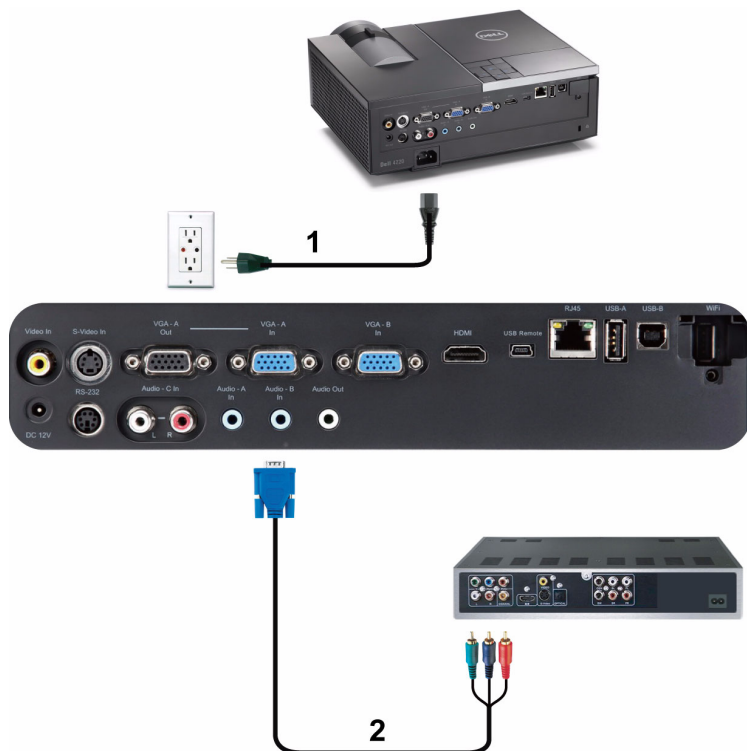

1	Przewód zasilający
2	Kabel VGA do Component Video



UWAGA: Kabel VGA do Component Video nie jest dostarczany z projektorem. Na stronie sieci web Dell, pod adresem www.dell.com, można zakupić przedłużacz VGA do Component Video (50 stóp/100 stóp).

Podłączanie odtwarzacza DVD kablem HDMI



1	Przewód zasilający
2	Kabel HDMI



UWAGA: Kabel HDMI nie jest dostarczany z projektorem. Kabel HDMI można zakupić na stronie sieci web Dell, pod adresem www.dell.com.

Podłączanie do lokalnej sieci komputerowej

Projekcja obrazu i sterowanie projektorem podłączonym do sieci przez kabel RJ45.

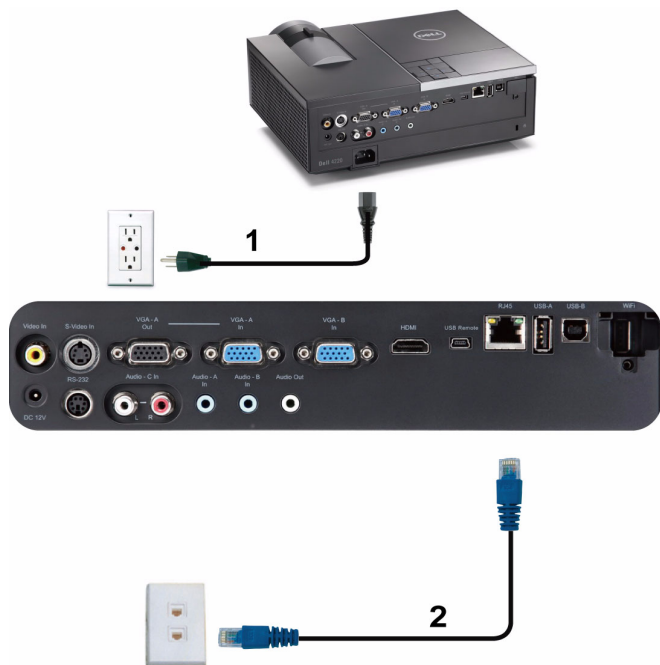

Lokalna sieć komputerowa (LAN)

1	Przewód zasilający
2	Kabel RJ45



UWAGA: Kabel RJ45 nie jest dostarczany z projektorem. Kabel HDMI można zakupić na stronie sieci web Dell, pod adresem www.dell.com.

Opcje instalacji profesjonalnej: Instalacja dla systemu automatycznego sterowania ekranem

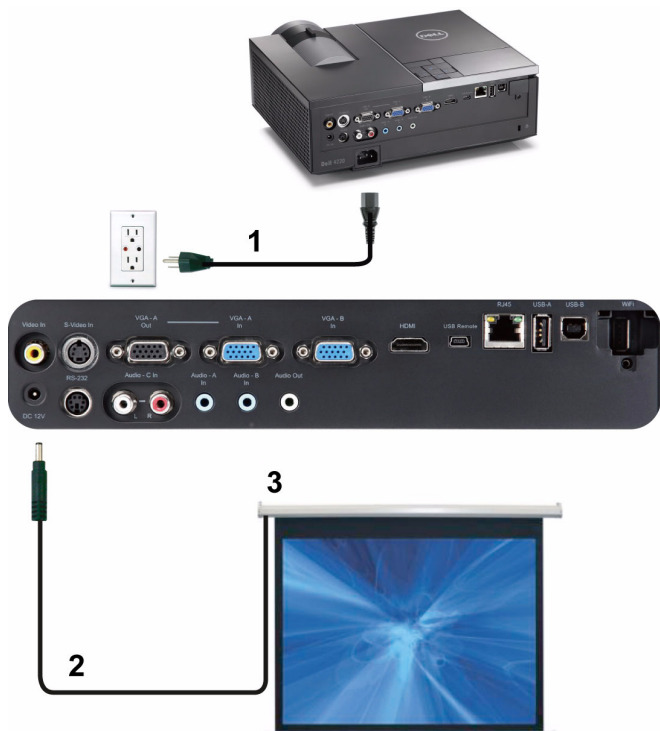

1	Przewód zasilający
2	Wtyczka prądu stałego 12 V
3	Ekran projekcji z napędem

UWAGA: Do podłączania automatycznego ekranu projektora należy użyć wtyczki prądu stałego 12V o wymiarach 1,7 mm (ID) x 4,00 mm (OD) x 9,5 mm (uchwyt).

Wtyczka prądu stałego 12 V



Połączenie z dostępną w sieci handlowej skrzynką sterowania RS232



1	Przewód zasilający
2	Kabel RS232
3	Dostępna w sieci handlowej skrzynka sterowania RS232



UWAGA: Kabel RS232 nie jest dostarczany z projektorem. Skontaktuj się z profesjonalnym technikiem w celu uzyskania kabla.

Korzystanie z projektora

Włączanie projektora

 **UWAGA:** Projektor należy włączyć przed włączeniem źródła (komputer, odtwarzacz DVD, itd.). Światło przycisku **Zasilanie** miga na niebiesko, aż do naciśnięcia.

- 1 Zdejmij osłonę obiektywu.
- 2 Podłącz do projektora przewód zasilający i odpowiednie kable sygnałowe. Informacje na temat podłączania projektora można znaleźć w rozdziale "Podłączanie projektora" na stronie 10.
- 3 Naciśnij przycisk **Zasilanie** (sprawdź "Korzystanie z panela sterowania" na stronie 31 w celu lokalizacji przycisku **Zasilanie**).
- 4 Włącz źródło sygnału (komputer, odtwarzacz DVD, itd.).
- 5 Podłącz źródło do projektora używając odpowiedniego kabla. Patrz "Podłączanie projektora" na stronie 10 w celu uzyskania instrukcji podłączania źródła do projektora.
- 6 Domyślnie, źródło wejścia projektora jest ustawione na VGA-A. W razie potrzeby należy zmienić źródło wejścia projektora.
- 7 Jeżeli projektor jest podłączony do wielu źródeł naciśnij przycisk **Źródło** na pilocie lub na panelu sterowania w celu wyboru wymaganego źródła. Patrz "Korzystanie z panela sterowania" na stronie 31 i "Korzystanie z pilota zdalnego sterowania" na stronie 33 w celu lokalizacji przycisku **Źródło**.

Wyłączanie projektora

 **OSTRZEŻENIE:** Nie należy odłączać zasilania projektora po jego prawidłowym wyłączeniu, które powinno przebiegać zgodnie z następującą procedurą.

- 1 Naciśnij przycisk **Zasilanie**. Należy wykonać wyświetlane na ekranie instrukcje w celu prawidłowego wyłączenia projektora.

 **UWAGA:** Na ekranie pojawi się komunikat "**Naciśnij przycisk zasilania w celu wyłączenia projektora.**". Komunikat zniknie po 5 sekundach lub, aby go usunąć można nacisnąć przycisk **Menu**.

2 Naciśnij ponownie przycisk **Zasilanie**. Wentylatory będą pracowały jeszcze przez 120 sekund.

3 W celu szybkiego wyłączenia projektora, naciśnij na 1 sekundę przycisk Zasilanie podczas działania wentylatorów chłodzących projektora.

 **UWAGA:** Przed ponownym włączeniem projektora, zaczekaj 60 sekund na ustabilizowanie się temperatury wewnętrznej.

4 Wyjmij wtyczkę kabla zasilającego z gniazdka elektrycznego i z projektora.

Regulowanie parametrów wyświetlanego obrazu

Podwyższanie projektora

1 Naciśnij przycisk **Regulator wysokości**.

2 Unieś projektor i ustaw go pod odpowiednim kątem, a następnie zwolnij przycisk regulacji wysokości, aby zablokować nóżkę zmiany wysokości w określonej pozycji.

3 Użyj obrotowego pokrętki regulacji pochyleń, aby dokładnie ustawić kąt wyświetlania.

Obniżanie projektora

1 Naciśnij przycisk **Regulator wysokości**.

2 Obniż projektor, a następnie zwolnij przycisk, aby zablokować nóżkę zmiany wysokości w określonej pozycji.



1	Przycisk regulacji wysokości
2	Nóżka podnoszenia (Ustawianie pod kątem lub nachylenie: 0 do 9,5 stopnia)
3	Pokrętło regulacji kąta nachylenia

Regulacja powiększenia i ostrości obrazu projektora

OSTRZEŻENIE: Aby uniknąć uszkodzenia projektora, przed jego przeniesieniem lub zapakowaniem do futerału należy sprawdzić, czy obiektyw oraz nóżka regulacji wysokości są całkowicie wsunięte.

- 1 Obróć regulator powiększenia w celu powiększenia lub zmniejszenia obrazu.
- 2 Obróć regulator ostrości, aż do uzyskania wyraźnego obrazu. Ostry obraz projektora można uzyskać w odległości od 3,94 stopy do 32,81 stopy (1,2 m do 10 m).



1	Regulator powiększenia
2	Pierścień ostrości

Regulacja wielkości wyświetlanego obrazu

4220

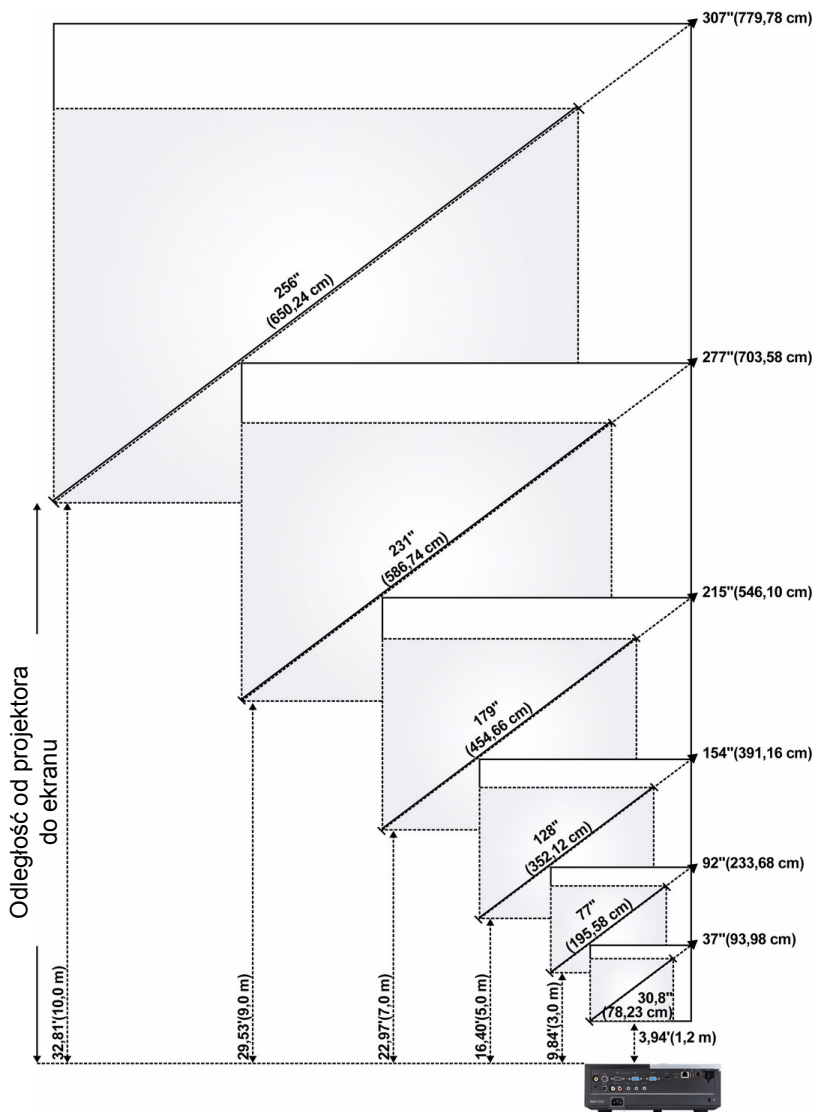

4320

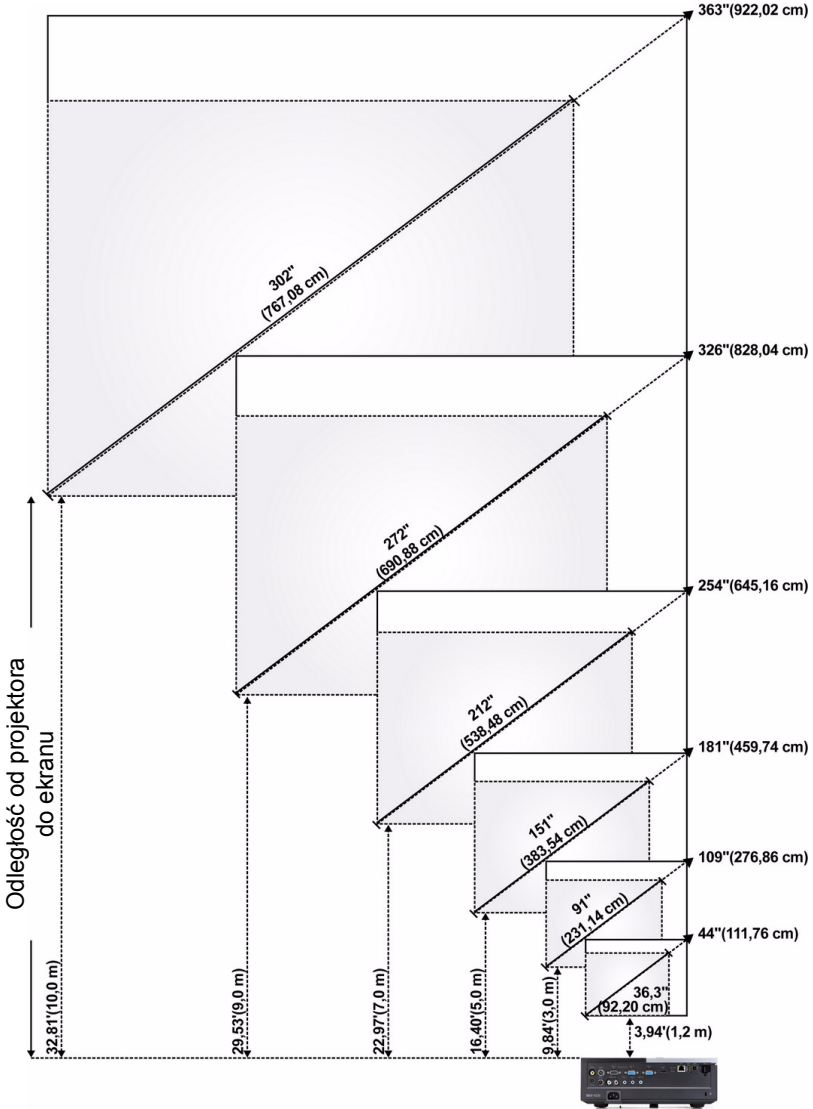

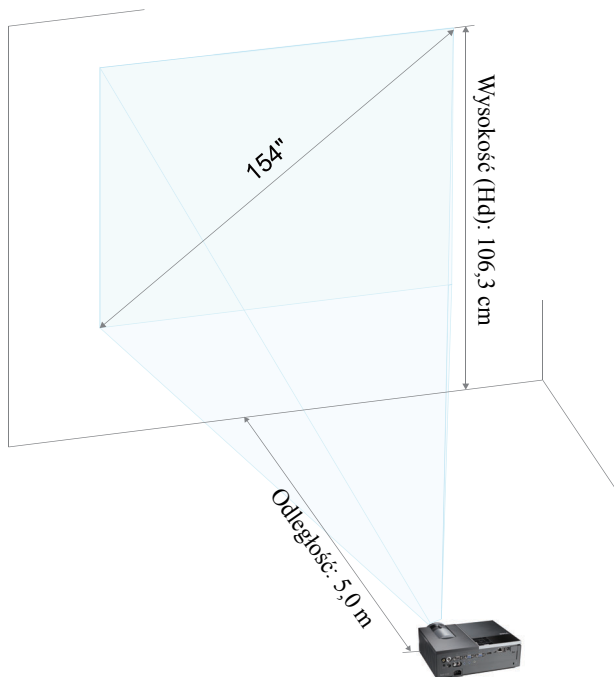

4220

Ekran (przekątna)	Maks.	37" (93,98 cm)	92" (233,68 cm)	154" (391,16 cm)	215" (546,10 cm)	277" (703,58 cm)	307" (779,78 cm)
	Min.	30,8" (78,23 cm)	77" (195,58 cm)	128" (325,12 cm)	179" (454,66 cm)	231" (586,74 cm)	256" (650,24 cm)
Wielkość ekranu	Maks. (szer. x wys.)	29,53" X 22,05"	74,02" X 55,51"	123,23" X 92,13"	172,44" X 129,13"	221,65" X 166,14"	246,06" X 184,65"
		(75 cm X 56 cm)	(188 cm X 141 cm)	(313 cm X 234 cm)	(438 cm X 328 cm)	(563 cm X 422 cm)	(625 cm X 469 cm)
	Min. (szer. x wys.)	24,80" X 18,50"	61,42" X 46,06"	102,36" X 76,77"	143,70" X 107,48"	184,65" X 138,58"	205,12" X 153,94"
		(63 cm X 47 cm)	(156 cm X 117 cm)	(260 cm X 195 cm)	(365 cm X 273 cm)	(469 cm X 352 cm)	(521 cm X 391 cm)
Hd	Maks.	25,59" (65 cm)	63,78" (162 cm)	106,30" (270 cm)	148,43" (377 cm)	190,94" (485 cm)	212,20" (539 cm)
	Min.	21,26" (54 cm)	53,15" (135 cm)	88,58" (225 cm)	123,62" (314 cm)	159,06" (404 cm)	176,77" (449 cm)
Odległość		3,94' (1,2 m)	9,84' (3,0 m)	16,40' (5,0 m)	22,97' (7,0 m)	29,53' (9,0 m)	32,81' (10 m)
* Ten wykres został zamieszczony wyłącznie jako odniesienie.							

4320

Ekran (przekątna)	Maks.	44" (111,76 cm)	109" (276,86 cm)	181" (459,74 cm)	254" (645,16 cm)	326" (828,04 cm)	363" (922,02 cm)
	Min.	36,3" (92,20 cm)	91" (231,14 cm)	151" (383,54 cm)	212" (538,48 cm)	272" (690,88 cm)	302" (767,08 cm)
Wielkość ekranu	Maks. (szer. x wys.)	37,01" X 23,23"	92,13" X 57,48"	153,94" X 96,06"	215,35" X 134,65"	276,77" X 172,83"	307,48" X 192,13"
		(94 cm X 59 cm)	(234 cm X 146 cm)	(391 cm X 244 cm)	(547 cm X 342 cm)	(703 cm X 439 cm)	(781 cm X 488 cm)
	Min. (szer. x wys.)	30,71" X 19,29"	76,77" X 48,03"	128,35" X 79,92"	179,53" X 112,20"	230,71" X 144,09"	256,30" X 160,24"
		(78 cm X 49 cm)	(195 cm X 122 cm)	(326 cm X 203 cm)	(456 cm X 285 cm)	(586 cm X 366 cm)	(651 cm X 407 cm)
Hd	Maks.	25,98" (66 cm)	64,96" (165 cm)	107,87" (274 cm)	151,18" (384 cm)	194,49" (494 cm)	216,14" (549 cm)
	Min.	21,65" (55 cm)	53,94" (137 cm)	90,16" (229 cm)	125,98" (320 cm)	162,20" (412 cm)	179,92" (457 cm)
Odległość		3,94' (1,2 m)	9,84' (3,0 m)	16,40' (5,0 m)	22,97' (7,0 m)	29,53' (9,0 m)	32,81' (10 m)
* Ten wykres został zamieszczony wyłącznie jako odniesienie.							

Korzystanie z panela sterowania

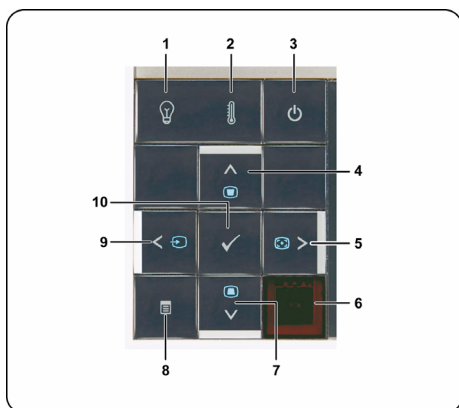

1 Wskaźnik ostrzeżenia stanu LAMPY

Jeśli wskaźnik LAMPY świeci stałym lub miga światłem bursztynowym, mógł wystąpić jeden z następujących problemów:

- Zbliża się koniec żywotności lampy
- Moduł lampy nie jest prawidłowo zainstalowany
- Awaria modułu sterowania lampy
- Awaria pokrętki kolorów







Więcej informacji znajduje się w części "Rozwiązywanie problemów z projektorem" na stronie 103 i "Objaśnienie sygnałów" na stronie 107.

2 Wskaźnik ostrzeżenia TEMP (Temperatura)

Jeśli wskaźnik TEMP świeci stałym lub miga światłem bursztynowym, mógł wystąpić jeden z następujących problemów:



- Za wysoka wewnętrzna temperatura projektora
- Awaria pokrętki kolorów





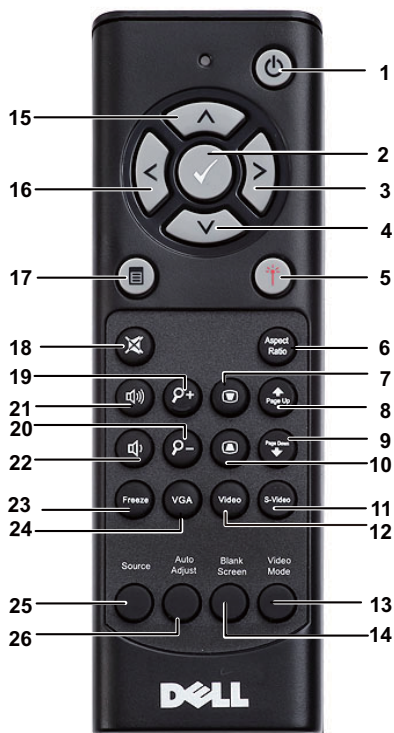



Więcej informacji znajduje się w części "Rozwiązywanie problemów z projektorem" na stronie 103 i "Objaśnienie sygnałów" na stronie 107.

3	Zasilanie	Włączanie lub wyłączenie projektora. Więcej informacji znajduje się w części "Włączanie projektora" na stronie 24 i "Wyłączanie projektora" na stronie 24.
4	W górę  / Regulacja Keystone	Naciśnij, aby poruszać się w obrębie elementów OSD (Menu ekranowe). Naciśnij, aby wyregulować zniekształcenie obrazu spowodowane przez odchylenie projektora od osi ekranu (+40/-35 stopni).
5	W prawo  / Automatyczna regulacja	Naciśnij, aby poruszać się w obrębie elementów OSD (Menu ekranowe). Naciśnij w celu synchronizacji projektora z sygnałem wejścia.  UWAGA: Automatyczna regulacja nie działa, jeśli wyświetlane jest menu ekranowe (OSD).
6	Odbiornik podczerwieni	Skieruj pilota zdalnego sterowania w kierunku odbiornika podczerwieni i naciśnij przycisk.
7	W dół  / Regulacja Keystone	Naciśnij, aby poruszać się w obrębie elementów OSD (Menu ekranowe). Naciśnij, aby wyregulować zniekształcenie obrazu spowodowane przez odchylenie projektora od osi ekranu (+40/-35 stopni).
8	Menu 	Naciśnij w celu uaktywnienia OSD. Użyj przycisków kierunkowych i przycisku Menu do nawigacji w OSD.
9	W lewo  /źródło	Naciśnij, aby poruszać się w obrębie elementów OSD (Menu ekranowe). Naciśnij w celu przełączenia pomiędzy Analogowy RGB, Composite, Component (YPbPr przez VGA), HDMI i Źródła S-Video, po podłączeniu do projektora wielu źródeł.
10	Enter 	Ten przycisk służy do potwierdzania wyboru elementu.

Korzystanie z pilota zdalnego sterowania



1	Zasilanie 	Włączanie lub wyłączenie projektora. Więcej informacji znajduje się w części "Włączanie projektora" na stronie 24 i "Wyłączanie projektora" na stronie 24.
2	Enter 	Naciśnij w celu potwierdzenia wyboru.
3	Prawa 	Naciśnij, aby poruszać się w obrębie elementów OSD (Menu ekranowe).

4	W dół 	Naciśnij, aby poruszać się w obrębie elementów OSD (Menu ekranowe).
5	Laser 	Skieruj pilota zdalnego sterowania w ekran, naciśnij i przytrzymaj przycisk lasera w celu uaktywnienia światła lasera.  PRZESTROGA: Nie należy patrzeć w punkt lasera, gdy jest aktywny. Nie wolno kierować lasera w oczy innych osób.
6	Współcz. kształtu	Naciśnij w celu zmiany współczynnika kształtu wyświetlanego obrazu.
7	Regulacja Keystone 	Naciśnij, aby wyregulować zniekształcenie obrazu spowodowane przez odchylenie projektora od osi ekranu (+40/-35 stopni).
8	Strona w górę 	Naciśnij w celu przejścia do poprzedniej strony.  UWAGA: Aby można było korzystać z funkcji Page Up (Strona w górę), musi być podłączony kabel mini USB.
9	Strona w dół 	Naciśnij w celu przejścia do następnej strony.  UWAGA: Aby można było korzystać z funkcji Page Down (Strona w dół), musi być podłączony kabel mini USB.
10	Regulacja Keystone 	Naciśnij, aby wyregulować zniekształcenie obrazu spowodowane przez odchylenie projektora od osi ekranu (+40/-35 stopni).
11	S-Video	Naciśnij, aby wybrać źródło S-Video.
12	Video	Naciśnij, aby wybrać źródło Composite Video.
13	Tryb Video	Projektor został wstępnie skonfigurowany w celu optymalizacji wyświetlania danych (slajdy prezentacji) lub video (filmy, gry, itd.) Naciśnij przycisk Tryb Video , aby przełączyć się pomiędzy trybami Prezentacja , Jasny , Film , sRGB lub Własne . Pojedyncze naciśnięcie przycisku Tryb Video pokazuje bieżący tryb wyświetlania. Kolejne naciśnięcia przycisku Tryb Video przełączają pomiędzy trybami.

14	Pusty ekran	Naciśnij w celu ukrycia/pokazania obrazu.
15	W górę 	Naciśnij, aby poruszać się w obrębie elementów OSD (Menu ekranowe).
16	W lewo 	Naciśnij, aby poruszać się w obrębie elementów OSD (Menu ekranowe).
17	Menu 	Naciśnij w celu uaktywnienia OSD.
18	Wyciszenie 	Ten przycisk służy do wyłączania i włączania głośnika projektora.
19	Zoom +	Naciśnij w celu powiększenia obrazu.
20	Zoom -	Naciśnij w celu zmniejszenia obrazu.
21	Zwiększenie głośności 	Naciśnij w celu zwiększenia głośności.
22	Zmniejszenie głośności 	Naciśnij w celu zmniejszenia głośności.
23	Freeze (Zatrzymaj)	Naciśnij, aby zatrzymać obraz ekranowy, a następnie naciśnij ponownie "Zatrzymaj", aby zakończyć zatrzymanie obrazu.
24	VGA	Naciśnij, aby wybrać źródło VGA.
25	Źródło	Naciśnij w celu przełączenia pomiędzy źródłami Analogowy RGB, Composite, Component (YPbPr, poprzez VGA), HDMI oraz S-Video.
26	Automatyczna regulacja	Naciśnij w celu synchronizacji projektora ze źródłem wejścia. Automatyczna regulacja nie działa, jeśli wyświetlane jest OSD.

Instalacja baterii pilota zального sterowania

UWAGA: Wyjmij baterie z pilota zdalnego sterowania, gdy nie jest używany.

1 Naciśnij zakładkę, aby podnieść pokrywę wnęki baterii.



2 Sprawdź oznaczenia biegunów baterii (+/-).



3 Włóż baterie i dopasuj ich bieguny, zgodnie z oznaczeniami w wnęcie baterii.



UWAGA: Należy unikać mieszania różnych typów baterii i używania razem baterii nowych i starych.

4 Odsuń pokrywę baterii.





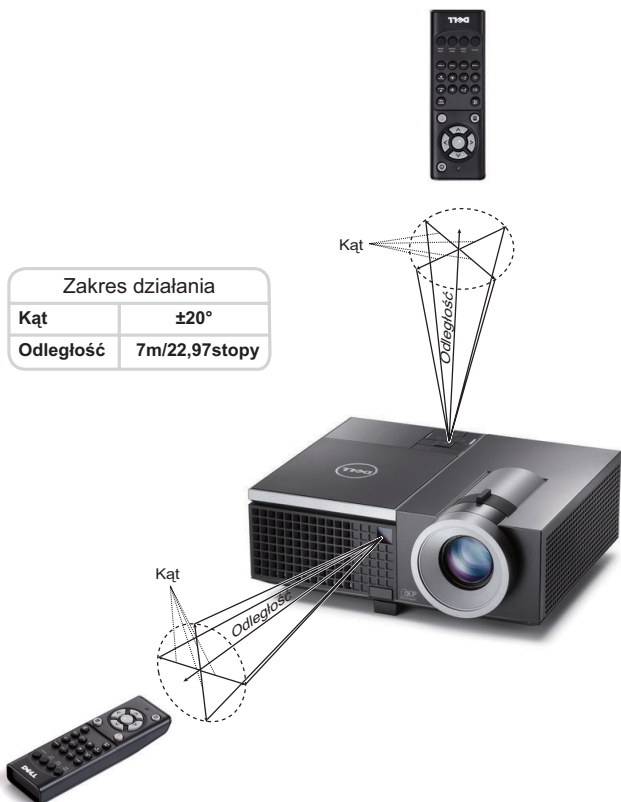







Zakres działania pilota zdalnego sterowania



UWAGA: Rzeczywisty zakres działania może się lekko różnić od pokazanego w diagramie. Słabo naładowane baterie także mogą utrudniać prawidłowe sterowanie projektorem.

Korzystanie z menu ekranowego

- Projektor jest wyposażony w wielojęzyczne menu OSD (On-Screen Display [Menu ekranowe]), które można wyświetlać niezależnie od tego, czy jest podłączone źródło sygnału wejściowego.
- Naciśnij przycisk Menu w panelu sterowania lub na pilocie zdalnego sterowania, aby przejść do menu głównego.
- W celu przemieszczania się pomiędzy zakładkami menu głównego, naciśnij przyciski  lub  w panelu sterowania projektora lub na pilocie zdalnego sterowania.
- W celu wyboru podmenu, naciśnij przycisk  lub  w panelu sterowania projektora lub na pilocie zdalnego sterowania.
- W celu wyboru opcji, naciśnij przyciski  lub  w panelu sterowania projektora lub na pilocie zdalnego sterowania. Po wybraniu elementu, jego kolor zmienia się na ciemnoniebieski.
- Użyj przycisków  lub  w panelu sterowania lub na pilocie zdalnego sterowania w celu regulacji ustawień.
- Aby powrócić do menu głównego, naciśnij przycisk  w panelu sterowania lub na pilocie zdalnego sterowania.
- Aby opuścić OSD, naciśnij bezpośrednio przycisk **Menu** w panelu sterowania lub na pilocie zdalnego sterowania.

 **UWAGA:** Struktura OSD i ustawienia są takie same dla modeli 4220 i 4320.

WYB. WEJ.

Menu Źródło wejścia umożliwia wybór źródła wejścia projektora.

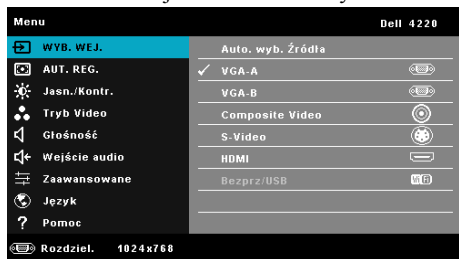

VGA-A—Naciśnij , aby wykryć sygnał VGA-A.

VGA-B—Naciśnij , aby wykryć sygnał VGA-B.

HDMI—Naciśnij , aby wykryć sygnał HDMI.

COMPOSITE VIDEO—Naciśnij , aby wykryć sygnał Composite Video.

S-VIDEO—Naciśnij , aby wykręcić sygnał S-Video.

BEZPRZ/USB—Naciśnij , aby uaktywnić menu źródło wejścia Bezprzewodowa/USB.

 **UWAGA:** Funkcję Bezprzewodowa/USB, można używać po włączeniu opcji "Bezprzewodowa/LAN".

ŹRÓDŁO WEJŚCIA BEZPRZEWODOWA/USB

Menu Źródło wejścia Bezprzewodowa/USB, umożliwia uaktywnienie Wyświetlacz bezprzewodowy, Wyświetlacz USB oraz Przeglądarka USB.

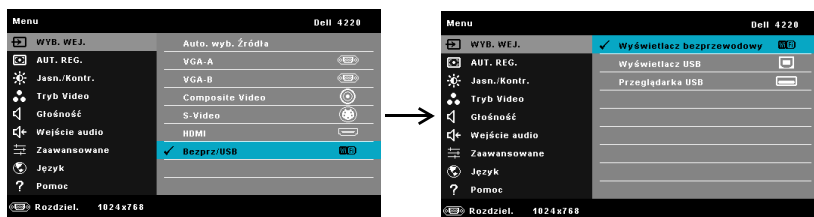

WYŚWIETLACZ BEZPRZEWODOWY—Naciśnij w celu dostępu do ekranu Wireless Guide (Instrukcja połączenia bezprzewodowego). Patrz "Ekran Instrukcja połączenia bezprzewodowego" na stronie 60.

WYŚWIETLACZ USB—Umożliwia, poprzez kabel USB, wyświetlanie na projektorze ekranu komputera/laptopa.

PRZEGLĄDARKA USB—Umożliwia wyświetlanie zdjęć i plików PPT z pamięci flash USB. Patrz "Instalacja Presentation to Go (PtG)" na stronie 68.

AUT. REGUL.

Auto regul. automatycznie dopasowuje ustawienia Pozioma, Pionowa, Częstotliwość i Dopasowanie w trybie PC.

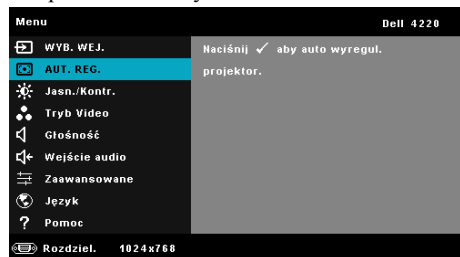

JASN./KONTR.

Menu Jasność/Kontrast umożliwia regulację ustawień jasności/kontrastu projektora.

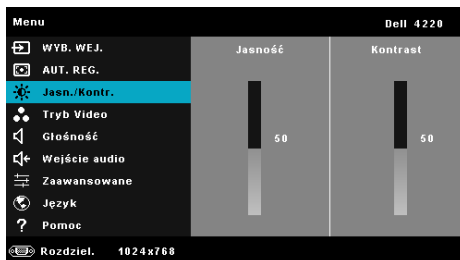

JASNOŚĆ—Użyj i w celu regulacji jasności obrazu.

KONTRAST—Użyj i w celu regulacji kontrastu wyświetlania.



UWAGA: Jeśli regulowane są ustawienia **Jasność** i **Kontrast**, projektor automatycznie przełączy się na **Tryb Własne**.

TRYB VIDEO

Tryb Video umożliwia optymalizację wyświetlanego obrazu: **Prezentacja**, **Jasny**, **Film**, **sRGB** (zapewnia bardziej dokładne odwzorowanie kolorów) i **Własne** (wykonanie preferowanych ustawień).



GŁOŚNOŚĆ

Menu Głośność umożliwia regulację ustawień głośności projektora.



GŁOŚNOŚĆ—Naciśnij w celu zwiększenia głośności i w celu zmniejszenia głośności.

WEJŚCIE AUDIO

Menu Wejście audio umożliwia wybór źródła wejścia audio projektora. Dostępne opcje to: **Audio-A**, **Audio-B**, **Audio-C**, **HDMI**, i **Bezprz/LAN**.

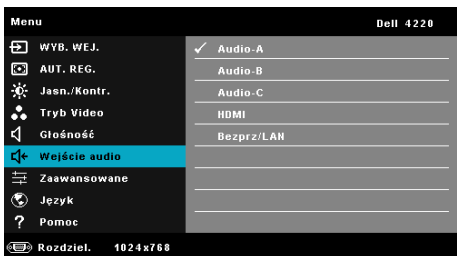

ZAAWANSOWANE

Menu Ustawienia zaawansowane umożliwia zmianę ustawień **Obraz**, **Wyświetlacz**, **Projektor**, **LAN**, **Wireless**, **Menu**, **Zasilanie** i **Informacje**.

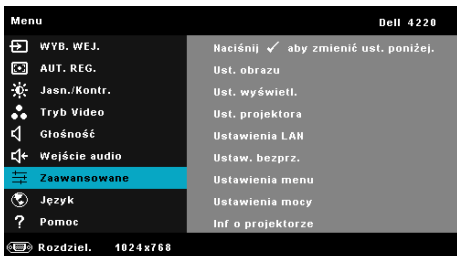

UST. OBRAZU (W TRYBIE PC)—Wybierz i naciśnij w celu uaktywnienia ustawień obrazu. Menu ustawień obrazu udostępnia następujące opcje:



TEMP. BARWOWA—Umożliwia regulację temperatury kolorów. W wyższych temperaturach kolory ekranu wyglądają chłodniej a w niższych cieplej. Podczas regulacji wartości w menu **Regul. Kolorów**, uaktywniony zostanie tryb Własne. Wartości są zapisywane w trybie Własne.

NIESL. USL. BARW—Umożliwia ręczną regulację kolorów czerwonego, zielonego i niebieskiego.

NATĘŻENIE BIELI—Naciśnij i użyj oraz w celu wyświetlenia intensywności bieli.

PRZESTRZEŃ BARW—Umożliwia wybór przestrzeni barwowej. Dostępne opcje to: RGB, YCbCr i YPbPr.

WYJŚCIE VGA—Wybierz Wł. lub Wył. dla funkcji wyjścia VGA w celu przejścia projektora do stanu oczekiwania. Domyślne ustawienie to Wył..



UWAGA: Jeśli regulowane są ustawienia **Temp. barwowa** **Niesl. usl. barwi** **Natężenie bieli**, projektor automatycznie przełączy się na **Tryb Własne**.

UST. OBRAZU (W TRYBIE VIDEO)—Wybierz i naciśnij w celu uaktywnienia ustawień obrazu. Menu ustawień obrazu udostępnia następujące opcje:



TEMP. BARWOWA—Umożliwia regulację temperatury kolorów. W wyższych temperaturach kolory ekranu wyglądają chłodniej a w niższych cieplej. Podczas regulacji wartości w menu **Regul. Kolorów**, uaktywniony zostanie tryb Własne. Wartości są zapisywane w trybie Własne.

NIESL. USL. BARW—Umożliwia ręczną regulację kolorów czerwonego, zielonego i niebieskiego.

NASYCENIE—Umożliwia regulację źródła video z obrazu czarno-białego do całkowicie nasyconego koloru. Naciśnij w celu zwiększenia liczby kolorów obrazu i w celu zmniejszenia liczby kolorów obrazu.

OSTROŚĆ—Naciśnij , aby zwiększyć ostrość i w celu zmniejszenia ostrości.

BARWA—Naciśnij , aby zwiększyć poziom zieleni obrazu i w celu zmniejszenia poziomu zieleni obrazu (dostępne wyłącznie dla NTSC).

NATĘŻENIE BIELI—Naciśnij i użyj oraz w celu wyświetlenia intensywności bieli.

PRZESTRZEŃ BARW—Umożliwia wybór przestrzeni barwowej. Dostępne opcje to: RGB, YCbCr i YPbPr.

WYJŚCIE VGA—Wybierz Wł. lub Wył. dla funkcji wyjścia VGA w celu przejścia projektora do stanu oczekiwania. Domyślne ustawienie to Wył..



UWAGA:

- 1 Jeśli regulowane są ustawienia **Temp. barwowa**, **Niesl. usl. barw**, **Nasycenie**, **Ostrość**, **Barwa** i **Natężenie bieli**, projektor automatycznie przełączy się na **Tryb Własne**.
- 2 **Nasycenie**, **Ostrość**, i **Barwa**, są dostępne wyłącznie, gdy źródła wejścia to Composite lub S-Video.

UST. OBRAZU (BRAK ŹRÓDŁA WEJŚCIA) Wybierz i naciśnij w celu uaktywnienia ustawień obrazu. Menu ustawień obrazu udostępni następujące opcje:

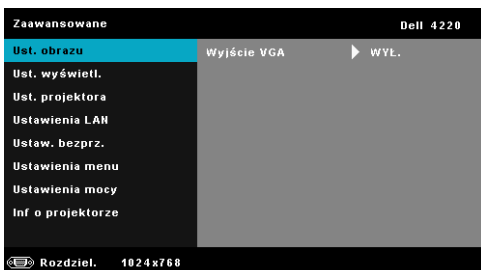

WYJŚCIE VGA—Wybierz Wł. lub Wył. dla funkcji wyjścia VGA w celu przejścia projektora do stanu oczekiwania. Domyślne ustawienie to Wył..

UST. WYŚWIETL. (W TRYBIE PC)—Wybierz i naciśnij w celu uaktywnienia ustawień wyświetlania. Menu ustawień wyświetlania udostępnia następujące opcje:



POZYCJA POZIOMA—Naciśnij , aby przenieść obraz w prawo i w celu przeniesienia obrazu w lewo.

POZYCJA PIONOWA—Naciśnij , aby przenieść obraz w górę i w celu przeniesienia obrazu w dół.

CZĘSTOTLIWOŚĆ—Umożliwia zmianę częstotliwości odświeżania obrazu w celu dostosowania jej do częstotliwości odświeżania karty graficznej komputera. Jeżeli widać pionową migającą falę, użyj funkcji Częstotliwość, aby zminimalizować paski. Jest to regulacja powierzchniowa.

DOPASOWANIE—Ta opcja służy do synchronizacji fazy sygnału wyświetlacza z kartą graficzną. Jeżeli obraz jest niestabilny lub miga, należy go skorygować przy użyciu funkcji Dopasowanie. Jest to dokładna regulacja.

WSPÓŁCZ. KSZTAŁTU—Umożliwia wybór współczynnika kształtu w celu regulacji wyglądu obrazu. Dostępne opcje to: Oryg., 16:9 i 4:3.

- Oryg. - Wybierz Oryg., aby utrzymać współczynnik kształtu obrazu projektora zgodny ze źródłem wejścia.
- 16:9 - Przeskalowanie źródła wejścia w celu dopasowania do szerokości ekranu w celu projekcji 16:9 obrazu ekranowego.
- 4:3 - Przeskalowanie źródła wejścia w celu dopasowania ekranu i wyświetlenia obrazu 4:3.

POWIĘKSZENIE—Naciśnij i w celu powiększenia i widoku obrazu.



Wyreguluj skalę obrazu naciskając lub i naciśnij w celu uzyskania widoku wyłącznie na pilocie zdalnego sterowania.



NAWIGACJA ZOOM—Naciśnij , aby uaktywnić menu Nawigacja zoom menu..

Użyj do nawigacji na ekranie projekcji.

WYŚWIETLACZ 3D—Wybierz Wł., aby uruchomić funkcję Wyświetlacza 3D (domyślne ustawienie to Wył.).



UWAGA:

1. Aby stworzyć efekt 3D, wymaganych jest kilka innych komponentów, takich jak:
 - a Komputer/Laptop z sygnałem wyjścia 120 Hz i z kartą graficzną z poczwórnym buforem.
 - b "Aktywne" okulary 3D z DLP Link™.
 - c Treść 3D. Patrz "Uwaga 4".
 - d Odtwarzacz 3D. (Przykład: Odtwarzacz stereoskopowy...)
2. Włącz funkcję 3D, gdy spełnione są wymienione poniżej warunki:
 - a Komputer/Laptop z kartą graficzną, zapewniający wyjście sygnału 120Hz przez kabel VGA lub HDMI.
 - b Wprowadzanie zestawu treści 3D przez Video i S-Video.
3. "Wybór Wyświetlacz 3D" zostanie włączony wyłącznie w opcji "Ust. wyświetl. menu Ustawienia zaawansowane", gdy projektor wykryje jedno z określonych powyżej wejść.
4. Obsługa 3D i częstotliwość odświeżania są następujące:
 - a VGA/HDMI 1280 x 720 120 Hz, 1024 x 768 120 Hz i 800 x 600 120 Hz
 - b Composite/S-Video 60 Hz
 - c Component 480i
5. Zalecany sygnał VGA dla komputera laptop, to wyjście Tryb pojedynczy (Tryb podwójny nie jest zalecany)

ODWR. SYNCHR. 3D—Jeśli widoczny jest dyskretny lub nakładający się obraz, po nałożeniu okularów DLP 3D, może być konieczne wykonanie funkcji 'Invert (Odwróć)', aby uzyskać najlepsze dopasowanie sekwencji obraz w lewo/w prawo w celu uzyskania prawidłowego obrazu. (Dla okularów DLP 3D)

UST. WYŚWIETL. (W TRYBIE VIDEO)—Wybierz i naciśnij w celu uaktywnienia ustawień wyświetlania. Menu ustawień wyświetlania udostępnia następujące opcje:



WSPÓŁCZ. KSZTAŁTU—Umożliwia wybór współczynnika kształtu w celu regulacji wyglądu obrazu. Dostępne opcje to: Oryg., 16:9 i 4:3.

- Oryg. - Wybierz Oryg., aby utrzymać współczynnik kształtu obrazu projektora zgodny ze źródłem wejścia.
- 16:9 - Przeskalowanie źródła wejścia w celu dopasowania do szerokości ekranu w celu projekcji 16:9 obrazu ekranowego.
- 4:3 - Przeskalowanie źródła wejścia w celu dopasowania ekranu i wyświetlenia obrazu 4:3.

POWIĘKSZENIE—Naciśnij i w celu powiększenia i widoku obrazu.



Wyreguluj skalę obrazu naciskając lub i naciśnij w celu uzyskania widoku wyłącznie na pilocie zdalnego sterowania.



NAWIGACJA ZOOM—Naciśnij , aby uaktywnić menu Nawigacja zoom menu..

Użyj do nawigacji na ekranie projekcji.

WYŚWIETLACZ 3D—Wybierz Wł., aby uruchomić funkcję Wyświetlacza 3D (domyślne ustawienie to Wył.).

UWAGA:

1. Aby stworzyć efekt 3D, wymaganych jest kilka innych komponentów, takich jak:
 - a Komputer/Laptop z sygnałem wyjścia 120 Hz i z kartą graficzną z poczwórnym buforem.
 - b "Aktywne" okulary 3D z DLP Link™.

- c Treść 3D. Patrz "Uwaga 4".
 - d Odtwarzacz 3D. (Przykład: Odtwarzacz stereoskopowy...)
2. Włącz funkcję 3D, gdy spełnione są wymienione poniżej warunki:
 - a Komputer/Laptop z kartą graficzną, zapewniający wyjście sygnału 120Hz przez kabel VGA lub HDMI.
 - b Wprowadzanie zestawu treści 3D przez Video i S-Video.
 3. "Wybór Wyświetlacz 3D" zostanie włączony wyłącznie w opcji "Ust. wyświetl. menu Ustawienia zaawansowane", gdy projektor wykryje jedno z określonych powyżej wejść.
 4. Obsługa 3D i częstotliwość odświeżania są następujące:
 - a VGA/HDMI 1280 x 720 120 Hz, 1024 x 768 120 Hz i 800 x 600 120 Hz
 - b Composite/S-Video 60 Hz
 - c Component 480i
 5. Zalecany sygnał VGA dla komputera laptop, to wyjście Tryb pojedynczy (Tryb podwójny nie jest zalecany)

ODWR. SYNCHR. 3D—Jeśli widoczny jest dyskretny lub nakładający się obraz, po nałożeniu okularów DLP 3D, może być konieczne wykonanie funkcji 'Invert (Odwroć)', aby uzyskać najlepsze dopasowanie sekwencji obraz w lewo/w prawo w celu uzyskania prawidłowego obrazu. (Dla okularów DLP 3D)

UST. PROJEKTORA—Wybierz i naciśnij  w celu uaktywnienia ustawień projektora. Menu ustawień projektora udostępnia następujące opcje:



AUTO. WYB. ŹRÓDŁA—Wybór **Wyl.** (domyślne) powoduje blokadę bieżącego sygnału wejścia. Po naciśnięciu przycisku źródło, gdy tryb **AUTO. WYB. ŹRÓDŁA** jest ustawiony na **Wyl.**, można ręcznie wybrać sygnał wejścia. Wybierz **Wł.** w celu automatycznego wykrycia dostępnych sygnałów wejścia. Po naciśnięciu przycisku **Źródło** przy włączonym monitorze, automatycznie wyszuka on następny dostępny sygnał wejścia.

AUTOM. KEYSTONE—Wybierz **Wł.**, aby automatycznie wyregulować zniekształcenia obrazu spowodowane nachyleniem projektora.

TRYB PROJEKTOR—Umożliwia wybór trybu projektora, w zależności od sposobu montażu projektora.

- Projektcja z tyłu - ustawienie na biurku — Projektor odwraca obraz, aby mógł być wyświetlany zza półprzezroczystego ekranu.
- Projektcja z tyłu - montaż pod sufitem — Projektor odwraca obraz i przekręca go górą w dół. Dzięki temu możliwe jest wyświetlanie obrazu zza półprzezroczystego ekranu za pomocą projektora zamontowanego pod sufitem.
- Projektcja z przodu - ustawienie na biurku To jest opcja domyślna.
- Projektcja z przodu (montaż na suficie) Projektor obraca obraz górą w dół, w celu projekcji obrazu przy projektorze zamontowanym pod sufitem.

GŁOŚNIK—Wybierz **Wł.** w celu włączenia głośnika. Wybierz **Wyl.** w celu wyłączenia głośnika.

NAPISY—Wybierz **Wł.**, aby włączyć ukryte napisy i uaktywnić menu ukrytych napisów. Wybierz odpowiednią opcję ukrytych napisów: CC1, CC2, CC3 i CC4.





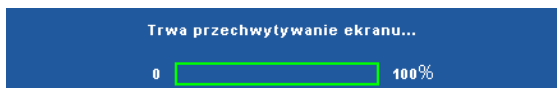

UWAGA: Opcja napisów jest dostępna wyłącznie dla NTSC.

WYCHWYCENIE OBRAZU—Domyślną tapetą jest logo Dell. Można również wybrać opcję **Capture Screen (Przechwyć ekran)** w celu przechwycenia ekranu wyświetlacza. Na ekranie pokazany zostanie następujący komunikat.



UWAGA: W celu przechwycenia pełnego ekranu należy sprawdzić, czy rozdzielczość sygnału wejścia podłączonego do projektora wynosi 1024 x 768.

WZORZ. TESTOWY—Wzorzec testowy jest używany do sprawdzania ostrości i rozdzielczości.

Można włączyć lub wyłączyć **Wzorz. Testowy**, poprzez wybranie **Wyl. 1** lub **2**. Można także przywołać Wzorz. Testowy 1, naciskając i przytrzymując równocześnie przez 2 sekundy przyciski  i  na panelu sterowania. Można także przywołać wzorzec testowy 2 naciskając i przytrzymując równocześnie przyciski  i  na panelu sterowania przez 2 sekundy.

Wzorz. Testowy 1:

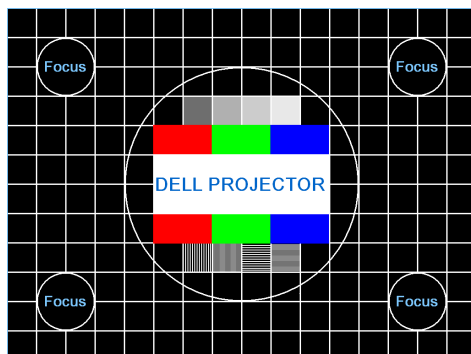

Wzorz. Testowy 2:

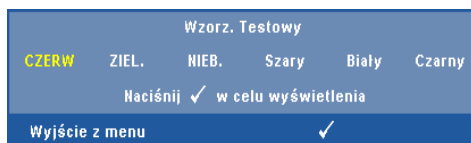

ZEROW. DO FABR—Wybierz i naciśnij , aby zresetować wszystkie ustawienia do ich domyślnych wartości fabrycznych. Pojawi się pokazany poniżej komunikat ostrzeżenia:



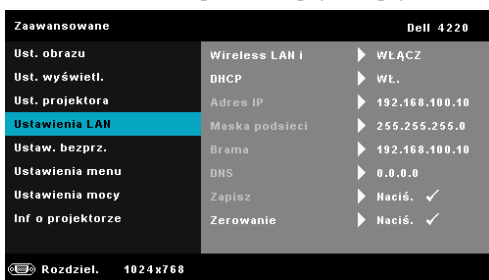

Zerowanie do domyślnych ustawień fabrycznych

Zresetuj ustawienia obejmujące obydwa źródła obrazu komputerowego i źródło Video.

USTAWIENIA LAN—Wybierz i naciśnij , w celu uaktywnienia ustawień LAN. Menu ustawień LAN udostępnia następujące opcje:



WIRELESS LAN I—Wybierz **Włącz** w celu uaktywnienia funkcji Bezprzewodowa i LAN.

DHCP—Jeśli w sieci, do której jest podłączony projektor istnieje serwer DHCP, adres IP będzie nadawany automatycznie, po wybraniu włączenia DHCP. Jeśli DHCP jest wyłączone należy ręcznie ustawić adres IP, maskę podsieci i bramę. Użyj  i  do wyboru liczb adresu IP, maski podsieci i bramy. Wprowadź Enter w celu potwierdzenia każdej liczby, a następnie użyj  i  w celu ustawienia następnego elementu.

ADRES IP—Automatyczne lub ręczne przydzielenie adresu IP projektorowi podłączonemu do sieci.









MASKA PODSIECI—Konfiguracja maski podsieci połączenia sieciowego.

BRAMA—Aby skonfigurować go ręcznie, sprawdź adres bramy u administratora sieci/systemu.

DNS—Aby skonfigurować go ręcznie, sprawdź adres IP serwera DNS u administratora sieci/systemu.

ZAPISZ—Naciśnij , aby zapisać wykonane zmiany konfiguracji sieci.

UWAGA:

1. Użyj przycisków  i  do wyboru Adres IP, Maska podsieci, Brama, DNS i Zapisz.
2. Naciśnij przycisk , aby wprowadzić Adres IP, Maska podsieci, Brama lub DNS w celu ustawienia wartości. (Wybrana opcja jest podświetlana na niebiesko)
 - a Użyj przycisków  i  do wyboru opcji.
 - b Użyj przycisków  i  do ustawienia wartości.
 - c Po zakończeniu ustawień, naciśnij przycisk  w celu opuszczenia ustawień.
3. Po ustawieniu Adres IP, Maska podsieci, Brama i DNS, wybierz **Zapisz** i naciśnij przycisk  w celu zapisania ustawień.
4. Po wybraniu **Zapisz** bez naciskania przycisku **Enter**, system zachowa oryginalne ustawienia.

ZEROWANIE—Naciśnij , aby wyzerować konfigurację sieci.

USTAW. BEZPRZ.—Wybierz i naciśnij  w celu uaktywnienia ustawień połączenia bezprzewodowego. Menu ustawień połączenia bezprzewodowego udostępnia następujące opcje:

Zaawansowane	Dell 4220	
Ust. obrazu	Bezprzewodowa	Podłącz.
Ust. wyświetl.	Serwera DHCP	Automatyczne
Ust. projektora	Początkowy adres IP	192.168.100.11
Ustawienia LAN	Końcowy adres IP	192.168.100.254
Ustaw. bezprz.	Maska podsieci	255.255.255.0
Ustawienia menu	Brama	192.168.100.10
Ustawienia mocy	DNS	192.168.100.10
Inf o projektorze	Zapisz	Naciś. ✓
	Zerowanie	Naciś. ✓

Rozdziel. 1024x768

BEZPRZEWODOWA—Domyślna opcja to **Podłącz.** Wybierz **Rozłącz.**, aby wyłączyć połączenie bezprzewodowe.

 **UWAGA:** Zaleca się używanie domyślnych ustawień połączenia bezprzewodowego.

SERWERA DHCP—Umożliwia włączenie serwera DHCP połączenia bezprzewodowego.

POCZĄTKOWY ADRES IP—Automatyczny lub ręczny przydział początkowego adresu IP serwera DHCP dla projektora połączonego z siecią bezprzewodową.

KOŃCOWY ADRES IP—Automatyczny lub ręczny przydział końcowego adresu IP serwera DHCP dla projektora połączony z siecią bezprzewodową.

MASKA PODSIECI—Konfiguracja maski podsieci połączenia bezprzewodowego.









BRAMA—Aby skonfigurować go ręcznie, sprawdź adres bramy u administratora sieci/systemu.

DNS—Aby skonfigurować go ręcznie, sprawdź adres IP serwera DNS u administratora sieci/systemu.

ZAPISZ—Naciśnij , aby zapisać wykonane zmiany konfiguracji połączenia bezprzewodowego.



UWAGA:

1. Użyj przycisków  i  do wyboru Adres IP, Maska podsieci, Brama, DNS i Zapisz.
2. Naciśnij przycisk , aby wprowadzić Adres IP, Maska podsieci, Brama lub DNS w celu ustawienia wartości. (Wybrana opcja jest podświetlana na niebiesko)
 - a Użyj przycisków  i  do wyboru opcji.
 - b Użyj przycisków  i  do ustawienia wartości.
 - c Po zakończeniu ustawień, naciśnij przycisk  w celu opuszczenia ustawień.
3. Po ustawieniu Adres IP, Maska podsieci, Brama i DNS, wybierz **Zapisz** i naciśnij przycisk  w celu zapisania ustawień.
4. Po wybraniu **Zapisz** bez naciskania przycisku **Enter**, system zachowa oryginalne ustawienia.

ZEROWANIE—Naciśnij , aby wyzerować konfigurację sieci bezprzewodowej.

USTAWIENIA MENU—Wybierz i naciśnij  w celu uaktywnienia ustawień menu. Ustawienia menu składają się z następujących opcji:

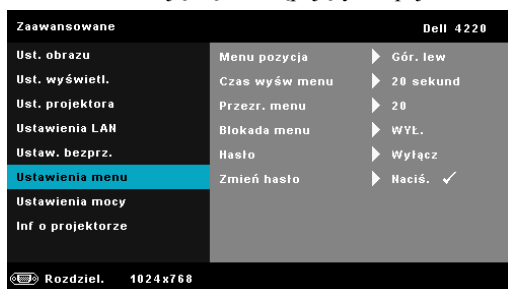

MENU POZYCJA—Umożliwia zmianę pozycji menu OSD na ekranie.

CZAS WYŚW MENU—Umożliwia dopasowanie czasu zakończenia wyświetlania menu OSD. Domyślnie, OSD przestaje być wyświetlane po 20 sekundach braku aktywności.

PRZEŻR. MENU—Wybierz w celu zmiany poziomu przezroczystości tła OSD.

BLOKADA MENU—Wybierz **Wł.**, aby włączyć funkcję Blokada menu i ukryć menu OSD. Wybierz **Wył.** w celu wyłączenia funkcji Blokada menu. Aby wyłączyć funkcję Blokada menu i w celu zakończenia wyświetlania OSD, naciśnij przycisk **Menu** w panelu sterowania lub na pilocie zdalnego sterowania przez 15 sekund, a następnie wyłącz funkcję.

HASŁO—Po włączeniu opcji Password Protect (Zabezpieczenie hasłem), pojawi się ekran Password Protect (Zabezpieczenie hasłem) z poleceniem podania hasła po podłączeniu wtyczki do gniazda zasilania i włączeniu zasilania projektora. Domyślnie, funkcja ta nie jest dostępna. Funkcję tą można włączyć poprzez wybranie **Włącz**. Jeśli hasło zostało ustawione wcześniej, wprowadź najpierw hasło i wybierz tę funkcję. Funkcja zabezpieczenia hasłem zostanie uaktywniona przy następnym włączeniu projektora. Jeśli funkcja ta zostanie uaktywniona, pojawiać się będzie polecenie wprowadzenia hasła przy każdym włączeniu projektora:

1 Wymaganie pierwszego wprowadzenia hasła:

- a Przejdź do **Ustawienia menu**, naciśnij , a następnie wybierz **Hasło**, aby przestawić na **Włącz** ustawienia hasła.

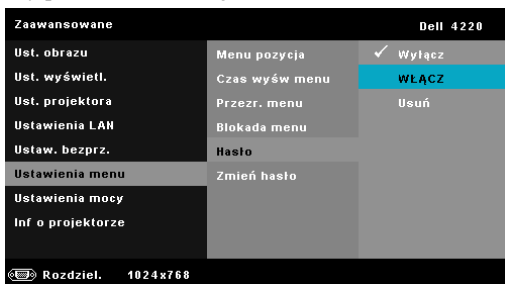

- b Włączenie funkcji Hasło spowoduje wyświetlenie ekranu pomocniczego. Wprowadź na ekranie 4-cyfrowy numer i naciśnij .

Ekran hasła 4220

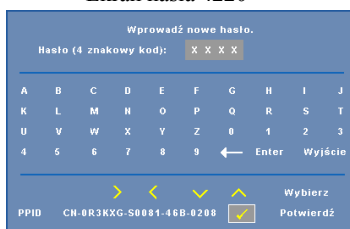

Ekran hasła 4320



- c W celu potwierdzenia, wprowadź ponownie hasło.
- d Jeśli weryfikacja hasła powiedzie się, można wznowić dostęp do funkcji projektora i jego narzędzi.
- 2 Po wprowadzeniu nieprawidłowego hasła, można je będzie wprowadzić jeszcze dwa razy. Po trzeciej nieprawidłowej próbie, projektor wyłączy się automatycznie.

 **UWAGA:** Po zapomnieniu hasła, skontaktuj się z firmą DELL™ lub wykwalifikowanym personelem serwisu.

- 3 Aby wyłączyć funkcję hasła, wybierz opcję **Wyłączone** w celu zamknięcia funkcji.
- 4 W celu usunięcia hasła, wybierz opcję **Usuń**.

ZMIEN HASŁO—Wprowadź oryginalne hasło. Następnie, wprowadź nowe hasło i ponownie potwierdź nowe hasło.

Ekran zmiany hasła 4220

Ekran zmiany hasła 4320

Wprowadź oryginalne hasło.

Hasło (4 znakowy kod): X X X X

A	B	C	D	E	F	G	H	I	J
K	L	M	N	O	P	Q	R	S	T
U	V	W	X	Y	Z	0	1	2	3
4	5	6	7	8	9	←	Enter	Wyjście	

Wybierz Potwierdź

PPID CN-0R3KXG-S0081-46B-0208

Wprowadź oryginalne hasło.

Hasło (4 znakowy kod): X X X X

A	B	C	D	E	F	G	H	I	J
K	L	M	N	O	P	Q	R	S	T
U	V	W	X	Y	Z	0	1	2	3
4	5	6	7	8	9	←	Enter	Wyjście	

Wybierz Potwierdź

PPID CN-050C8M-S0081-46B-0208

Wprowadź nowe hasło.

Hasło (4 znakowy kod): X X X X

A	B	C	D	E	F	G	H	I	J
K	L	M	N	O	P	Q	R	S	T
U	V	W	X	Y	Z	0	1	2	3
4	5	6	7	8	9	←	Enter	Wyjście	

Wybierz Potwierdź

PPID CN-0R3KXG-S0081-46B-0208

Wprowadź nowe hasło.

Hasło (4 znakowy kod): X X X X

A	B	C	D	E	F	G	H	I	J
K	L	M	N	O	P	Q	R	S	T
U	V	W	X	Y	Z	0	1	2	3
4	5	6	7	8	9	←	Enter	Wyjście	

Wybierz Potwierdź

PPID CN-050C8M-S0081-46B-0208

Wprowadź ponownie nowe hasło.

Hasło (4 znakowy kod): X X X X

A	B	C	D	E	F	G	H	I	J
K	L	M	N	O	P	Q	R	S	T
U	V	W	X	Y	Z	0	1	2	3
4	5	6	7	8	9	←	Enter	Wyjście	

Wybierz Potwierdź

PPID CN-0R3KXG-S0081-46B-0208

Wprowadź ponownie nowe hasło.

Hasło (4 znakowy kod): X X X X

A	B	C	D	E	F	G	H	I	J
K	L	M	N	O	P	Q	R	S	T
U	V	W	X	Y	Z	0	1	2	3
4	5	6	7	8	9	←	Enter	Wyjście	

Wybierz Potwierdź

PPID CN-050C8M-S0081-46B-0208

USTAWIENIA MOCY—Wybierz i naciśnij  w celu uaktywnienia ustawień zasilania. Menu ustawień zasilania udostępni następujące opcje:

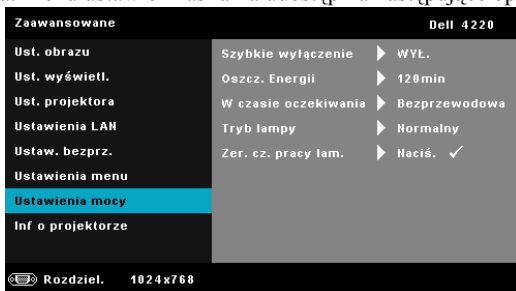

SZYBKE WYŁĄCZENIE—Wybierz **Wł.**, aby wyłączyć projektor przy pojedynczym naciśnięciu przycisku Zasilanie. Ta funkcja umożliwia szybkie wyłączenie zasilania projektora przy zwiększonych obrotach wentylatora. Lekko zwiększone zakłócenia akustyczne podczas szybkiego wyłączenia zasilania.

 **UWAGA:** Przed ponownym włączeniem projektora, zaczekaj 60 sekund na ustabilizowanie się temperatury wewnętrznej. Próba natychmiastowego włączenia nie powiedzie się, uruchomienie potrwa dłużej. W celu ustabilizowania temperatury wewnętrznej, wentylator chłodzący będzie działał z pełną szybkością przez około 30 sekund.

OSZCZ. ENERGII—Wybierz **Wył.** w celu wyłączenia trybu Oszcz. energii. Domyślnie, projektor jest ustawiony na przechodzenie do trybu oszczędzania energii po 120 minutach braku aktywności. Na 60 sekund przed przełączeniem do trybu oszczędzania energii, na ekranie pokaże się komunikat z ostrzeżeniem. Naciśnij dowolny przycisk w czasie odliczania, aby zatrzymać tryb oszczędzania energii.

Można także ustawić inny okres opóźnienia, aby przejść do trybu oszczędzania energii. Czas opóźnienia oznacza czas oczekiwania projektora, gdy nie ma sygnału wejścia. Oszczędzanie energii można ustawić na 30, 60, 90 lub 120 minut.

Jeśli w czasie opóźnienia nie zostanie wykryty sygnał wejścia, nastąpi automatyczne wyłączenie projektora. W celu włączenia projektora naciśnij przycisk Zasilanie.

W CZASIE OCZEKIWANIA—Wybierz **Włączone połączenie bezprzewodowe** lub **Wył.** w celu ustawienia włączenia/wyłączenia modułu Bezprzewodowa/LAN, gdy projektor znajduje się w stanie oczekiwania (domyślne ustawienie to wyłączenie sieci bezprzewodowej).

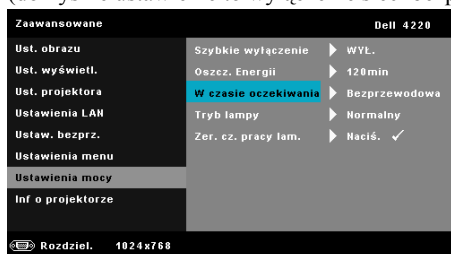

TRYB LAMPY—Umożliwia wybór pomiędzy trybem **Normalny** lub **ECO**.

W trybie Normalny działania wykonywane są pełną mocą. Tryb ECO działa przy niższych poziomach mocy, co może wydłużyć żywotność lampy, wyciszyć działanie i przyciemnić wyjście obrazu na ekranie.

ZER. CZ. PRACY LAM.—Naciśnij  i wybierz opcję **Potwierdź** w celu wyzerowania godzin lampy.

INF O PROJEKTORZE—Menu informacji pokazuje bieżące ustawienia projektora 4220 lub 4320.



JĘZYK

Umożliwia ustawienie języka dla OSD. Naciśnij , aby uaktywnić menu Język.



POMOC

Po wykryciu problemów z projektorem, można uzyskać dostęp do menu pomocy w celu rozwiązywania problemów.

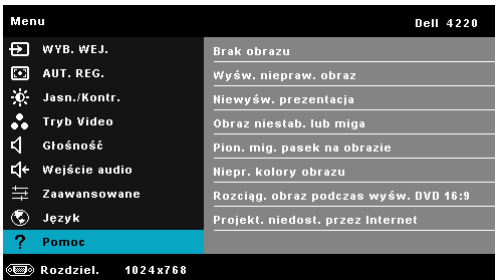

Instalacja połączenia bezprzewodowego

 **UWAGA:** Komputer musi spełniać następujące, minimalne wymagania systemowe:

System operacyjny:

- Windows

Microsoft Windows 2000™ z dodatkiem service pack 4 lub nowszym, Windows XP Home™ lub Professional Service pack 2 (zalecany 32-bitowy), Windows Vista 32-bitowy i Windows® 7 Home lub Professional 32-bitowy lub 64-bitowy

- MAC

MacBook i nowszy, MacOS 10.5 i nowszy

Minimalne wymagania sprzętowe:

a Intel Dual Core 1.4 MHz lub wersja wyższa

b Wymagane 256MB pamięci RAM, zalecane 512 MB lub więcej.

c 10 MB wolnego miejsca na dysku twardym

d Karta graficzna nVIDIA lub ATI z 64 MB lub więcej pamięci VRAM

e Adapter Ethernet (10 / 100 bps) dla połączenia Ethernet

f Obsługiwany adapter WLAN dla połączenia WLAN (dowolne urządzenie WiFi zgodne z NDIS 802.11b lub 802.11g albo 802.11n)

Przeglądarka sieci web

Microsoft Internet Explorer 6.0 lub 7.0 (zalecane) albo 8.0, Firefox 1.5 lub 2.0 oraz Safari 3.0 i wersja nowsza

 **UWAGA:** Czynności instalacji sieci bezprzewodowej są takie same dla modeli 4220 i 4320.

Włączenie w projektorze połączenia bezprzewodowego

Aby używać projektor bezprzewodowo należy wykonać podane poniżej czynności:

- 1 Instalacja opcjonalnego klucza bezprzewodowego. Patrz "Instalacja opcjonalnego klucza bezprzewodowego" na stronie 11.
- 2 Podłącz kabel zasilający do gniazdka ściennego i naciśnij przycisk zasilania.



- 3 Naciśnij przycisk **Menu** w panelu sterowania projektora lub na pilocie zdalnego sterowania.



 **UWAGA:** Użyj przycisków , ,  i  do nawigacji i  do wyboru.

- 4 Połączenie bezprzewodowe jest domyślnie **Włącz**. Patrz "Ustaw. bezprz." na stronie 51.
- 5 Uzyskaj dostęp do **ŹRÓDŁO WEJŚCIA** menu, wybierz **Bezprz/USB**, a następnie wybierz **Wyświetlacz bezprzewodowy** w podmenu. Patrz "**ŹRÓDŁO WEJŚCIA BEZPRZEWODOWA/USB**" na stronie 41.

Pojawi się pokazany poniżej **Ekran instrukcji połączenia bezprzewodowego**:



UWAGA: Jeśli połączenie bezprzewodowe jest wyłączone w celu ustawienia wykonaj następujące czynności: ZAAWANSOWANE → Ustaw. bezprz. → Bezprzewodowa → Podłącz.. Po wybraniu w tej czynności opcji połączenia bezprzewodowego, źródło wejścia obrazu zostanie automatycznie przełączone na ekran bezprzewodowy.

Zaawansowane	Dell 4220	
Ust. obrazu	Bezprzewodowa	▶ Podłącz.
Ust. wyświetl.	Serwera DHCP	▶ Automagiczne
Ust. projektora	Początkowy adres IP	▶ 192.168.100.11
Ustawienia LAN	Końcowy adres IP	▶ 192.168.100.254
Ustaw. bezprz.	Maska podsieci	▶ 255.255.255.0
Ustawienia menu	Brama	▶ 192.168.100.10
Ustawienia mocy	DNS	▶ 192.168.100.10
Inf o projektorze	Zapisz	▶ Naciś. ✓
	Zerowanie	▶ Naciś. ✓
Rozdziel. 1024x768		

- 6 Zanotuj **KOD LOGOWANIA, NAZWA SIECI (SSID) i ADRES IP**.
Informacje te będą potrzebne do późniejszego logowania.

Instalacja w komputerze oprogramowania połączenia bezprzewodowego

- 7 Podłącz komputer do sieci bezprzewodowej 4220 lub 4320.

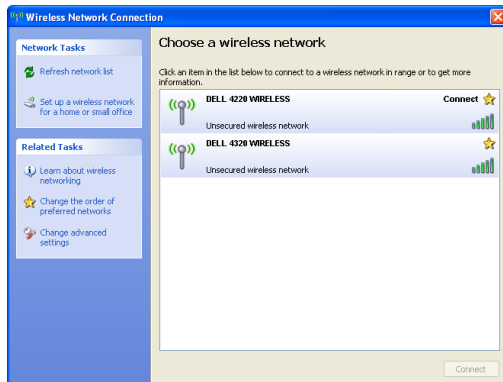

UWAGA:

- Aby było możliwe wykrycie połączenia, komputer musi być wyposażony w funkcję sieci bezprzewodowej.
- Po podłączeniu do sieci 4220 lub 4320, utracone zostaną połączenia bezprzewodowe z innymi sieciami bezprzewodowymi.



UWAGA: Pamiętaj, aby wyłączyć wszystkie proxy. (W Microsoft® Windows Vista: Kliknij **Panel sterowania** → **Opcje Internetowe** → **Połączenia** → **Ustawienia LAN**)

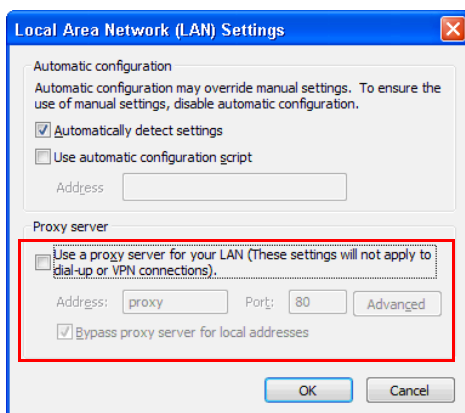

- 8 Otwórz przeglądarkę internetową. Nastąpi automatyczne przekierowanie do strony sieci web **Zarządzanie przez sieć web 4220 lub 4320**.



UWAGA: Jeśli strona sieci web nie zostanie załadowana automatycznie, wprowadź na pasku adresu przeglądarki, adres IP (domyślny adres IP to 192.168.100.10) zanotowany z ekranu projektora.



- 9 Nastąpi otwarcie strony zarządzania przez sieć web 4220 lub 4320. Podczas pierwszego użycia, kliknij **Pobierz**.



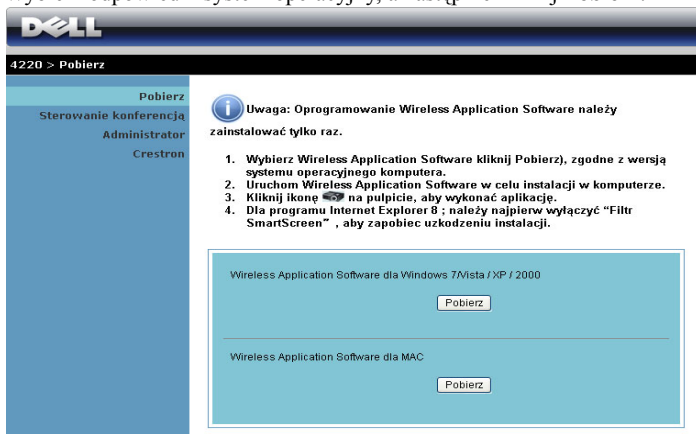

- 10 Wybierz odpowiedni system operacyjny, a następnie kliknij **Pobierz**.

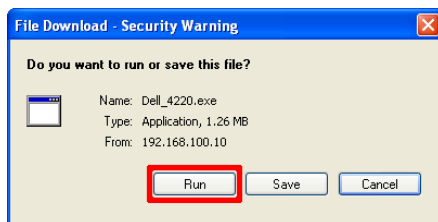

- 11 Kliknij **Uruchom**, aby kontynuować jednorazową instalację oprogramowania.

 **UWAGA:** Można wybrać zapisanie pliku i późniejszą instalację. W tym celu, kliknij **Zapisz**.



 **UWAGA:** Jeśli nie można zainstalować aplikacji z powodu nieodpowiednich praw w komputerze należy skontaktować się z administratorem sieci.

- 12 Nastąpi uruchomienie instalacji oprogramowania. Wykonaj instrukcje ekranowe w celu dokończenia ustawień.

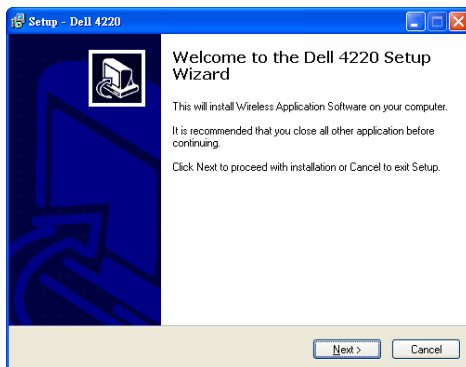

Uruchomienie aplikacji połączenia bezprzewodowego

Po zakończeniu instalacji nastąpi automatyczne uruchomienie oprogramowania aplikacji połączenia bezprzewodowego 4220 lub 4320 i automatyczne wyszukanie projektora. Pojawi się ekran poniżej:

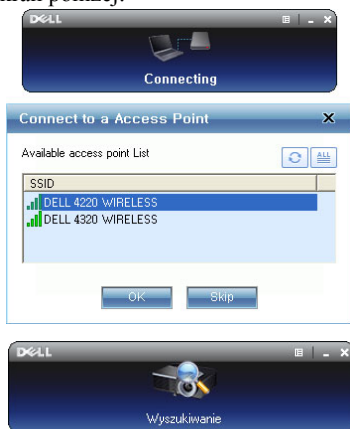

Login

W celu komunikacji z projektorem, wprowadź kod logowania dostarczony w czynności 6 "Instalacja połączenia bezprzewodowego, a następnie kliknij **OK**.

Ekran logowania 4220



Ekran logowania 4320

















UWAGA: Jeśli Adres IP nie zostanie wykryty, wprowadź Adres IP wyświetlony w dolnym, lewym rogu ekranu.

Zrozumienie funkcji przycisków





Po pomyślnym zalogowaniu, pojawi się następujący ekran:

Tryb Projektcja







	Element	Opis
1	Pasek stanu	Wyświetla IP i informacje KOD LOGOWANIA.
	 Menu	Kliknij, aby uaktywnić menu aplikacji.
	 Przycisk Minimalizuj	Kliknij, aby zminimalizować aplikację.
	 Przycisk Zamknij	Kliknij, aby opuścić aplikację.
2	Tryb Stan	
	 Tryb Projektcja	Kliknij, aby uaktywnić tryb projekcji.
	 Tryb Video	Kliknij, aby uaktywnić tryb video.
3	Paski narzędziowe sterowania	
	 Pełny ekran	Kliknij, aby wykonać projekcję obrazu na pełnym ekranie.
	 Podział 1	Kliknij, aby wykonać projekcję obrazu w górnym, lewym rogu ekranu.
	 Podział 2	Kliknij, aby wykonać projekcję obrazu w górnym, prawym rogu ekranu.
	 Podział 3	Kliknij, aby wykonać projekcję obrazu w dolnym, lewym rogu ekranu.
	 Podział 4	Kliknij, aby wykonać projekcję obrazu w dolnym, prawym rogu ekranu.
	 Zatrzymaj	Kliknij, aby zatrzymać projekcję.
	 Pauza	Kliknij, aby wstrzymać projekcję.
	 Audio Projection	Kliknij, aby włączyć projekcję audio.
4	Stan połączenia	
	 Ikona połączenia	Miga w trakcie projekcji.

Projekcja prezentacji

- W celu projekcji prezentacji, kliknij dowolny przycisk prezentacji .
- Aby wstrzymać prezentację, kliknij . Ikona zmieni kolor na zielony.
- Aby kontynuować prezentację, kliknij ponownie .
- W celu projekcji audio prezentacji, kliknij . Patrz "Instalacja Audio Projection" na stronie 74.
- Aby zatrzymać prezentację, kliknij .

Tryb Video



Element	Opis	
1	Pasek narzędziowy sterowania	
	Otwórz	Kliknij, aby otworzyć folder i wyszukać plik video lub plik z muzyką.
	Odtwarzaj	Kliknij, aby uruchomić odtwarzacz.
	Zatrzymaj	Kliknij, aby zatrzymać odtwarzacz.
	Wyciszenie	Kliknij, aby wyciszyć/wyłączyć wyciszenie.

 **UWAGA:** Następująca informacja jest przeznaczona wyłącznie dla trybu bezprzewodowej projekcji danych prezentacji. Wyświetlanie obrazu może być wolne lub obraz może nie być płynny podczas wyświetlania klipu video lub animacji. Jako odniesienie sprawdź zamieszczoną poniżej tabelę szybkości wyświetlania klatek:

Szybkość przesyłania klatek projekcji bezprzewodowej

Odchylenie ekranu % ¹	Szacunkowa szybkość przesyłania klatek na sekundę ²
<5 %	30
<10%	28
<20%	26
<40%	25

<75%	22
<=100%	20



UWAGA:

- 1 Procentowe odchylenie ekranu opiera się na rozdzielczości 1024 x 768. Na przykład, podczas wyświetlania klipu video 320 x 240 na pulpicie 1024 x 768, odchylenie ekranu wynosi 9,8%.
- 2 Rzeczywista szybkość przesyłania klatek zależy od takich czynników, jak otoczenie sieciowe, zawartość obrazu, warunki sygnału, lokalizacja i wydajność procesora.
- 3 W czystym środowisku WLAN wykorzystującym połączenie 802.11g i przy braku rozciągania ekranu.
- 4 Skompresowany do 1024 x 768 i przy połączeniu 802.11g.



UWAGA: Podczas działania w trybie prezentacji bezprzewodowej, w trybie Wyświetlacz USB lub Przeglądarka USB, komputer nie przechodzi do S1 (tryb wstrzymania) / S3 (tryb uśpienia) / S4 (tryb hibernacji).

Używanie menu

Kliknij , aby wyświetlić menu.

Web Management
Search for Projector
Make Application Token
Info
About
Exit

ZARZĄDZANIE PRZEZ SIEĆ WEB—Kliknij, aby otworzyć stronę zarządzania przez sieć web. Patrz "Zarządzanie projektorem z programu Web Management" na stronie 83.

WYSZUKIWANIE PROJEKTORA—Kliknij, aby wyszukać i połączyć się z projektorem bezprzewodowym.

TWORZENIE TOKENA APLIKACJI—Kliknij, aby utworzyć token aplikacji. Patrz "Tworzenie tokena aplikacji" na stronie 102.

INFORMACJE—Kliknij, aby wyświetlić informacje o systemie wyświetlania.

INFORMACJE O—Kliknij, aby wyświetlić wersję aplikacji.

WYJŚCIE—Kliknij, aby zamknąć aplikację.

Instalacja Presentation to Go (PtG)

Minimalne wymagania systemowe do instalacji PtG, to:

System operacyjny:

- Windows

Microsoft Windows XP™ Home lub Professional Service pack 2 32-bitowy (zalecany), Windows® Vista 32-bitowy i Windows® 7 Home lub Professional 32-bitowy lub 64-bitowy

- Office 2003 lub Office 2007



UWAGA: Czynności instalacji Presentation to Go (PtG) są takie same dla modeli 4220 i 4320.

Aby używać Przeglądarkę USB należy wykonać podane poniżej czynności:

"Opcja **Bezprzewodowa i LAN**" oraz "**Połączenie bezprzewodowe**" są włączone domyślnie.

- 1 Podłącz pamięć flash USB do projektora.



UWAGA:

- Obsługa wyłącznie zdjęć w formacie JPEG o wielkości 10 MB x 40 M pikseli.
- Konwerter PtG może wykonać konwersję plików PowerPoint do plików PtG. Patrz "Oprogramowanie aplikacji PtG Converter - Lite" na stronie 73.
- "PtG Converter - Lite", można pobrać na stronie pomocy technicznej sieci Dell, pod adresem: support.dell.com.

- 2 W menu **ŹRÓDŁO WEJŚCIA**, wybierz **Bezprz/USB**, a następnie w podmenu wybierz **Przeglądarka USB**. Patrz "**ŹRÓDŁO WEJŚCIA BEZPRZEWODOWA/USB**" na stronie 41.



UWAGA:

- 1 Po wyłączeniu funkcji Bezprzewodowa i LAN, przejdź do **Ustawienia LAN**, wybierz opcję "**Włącz**" in the "**Wireless LAN i**" w celu uaktywnienia funkcji Bezprzewodowa i LAN.
- 2 Po rozłączeniu połączenia bezprzewodowego, przejdź do menu **Ustaw. bezprz.**, wybierz "**Podłącz.**" w opcji **Bezprzewodowa** w celu włączenia połączenia bezprzewodowego.

Przeglądarka PtG

Po uzyskaniu gotowości, system uruchomi tę stronę.



Przeglądarka zdjęć

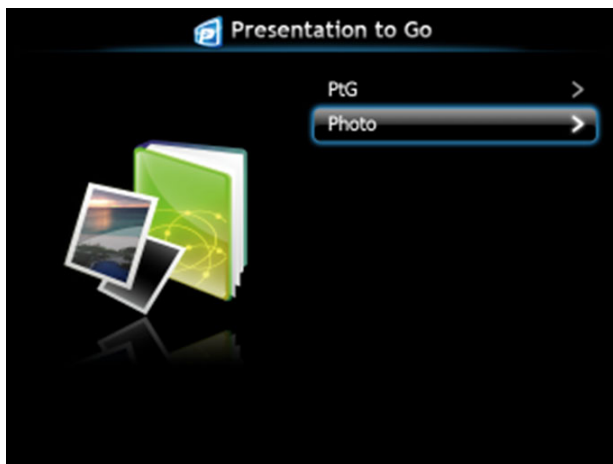

Wprowadzenie do funkcji PtG/Zdjęcia

Wyświetlanie prawidłowych plików PtG i plików zdjęć zapisanych na dysku USB.

 **UWAGA:** Jeśli wykryty zostanie tylko jeden dysk, system pominie tę czynność.



Przegląd PtG





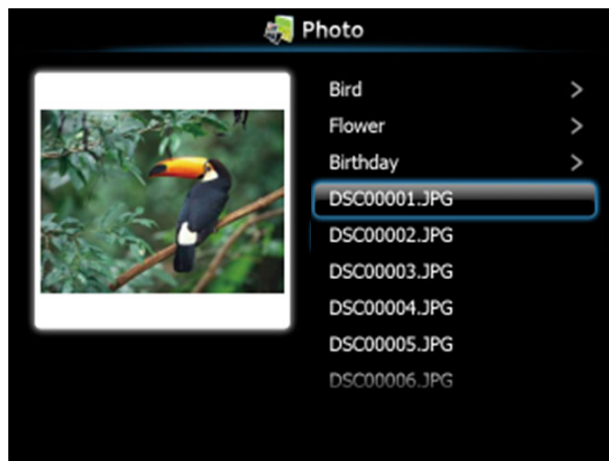



Przegląd zdjęć



UWAGA: Obsługa 14 języków formatów nazw plików ze zdjęciami (Język: Angielski, Holenderski, Francuski, Niemiecki, Włoski, Japoński, Koreański, Polski, Portugalski, Rosyjski, Uproszczony Chiński, Hiszpański, Szwedzki i Tradycyjny Chiński).

Przyciski - Przegląd

Użyj przycisków w górę, w dół i w lewo, do nawigacji oraz przycisku  w panelu sterowania projektora lub na pilocie zdalnego sterowania, do wyboru.

Przycisk	W górę 	W dół 	W lewo 	Prawa 	Enter 
Funkcja PtG	W górę	W dół	Cofnij	Brak funkcji	Enter
Odtwarzanie PtG	Poprzednia strona	Następna strona	Cofnij	Brak funkcji	Następna a pauza
Funkcja zdjęć	W górę	W dół	Cofnij	Brak funkcji	Enter
Odtwarzanie zdjęć	Poprzednia strona	Następna strona	Cofnij	Brak funkcji	Brak funkcji

UWAGA: Po przejściu do menu OSD podczas używania PtG, nie będzie działać nawigacja PtG przyciskami w górę, w dół i w lewo.

Ustawienia PtG Converter - Lite

Wykonaj instrukcje ekranowe w celu dokończenia ustawień.

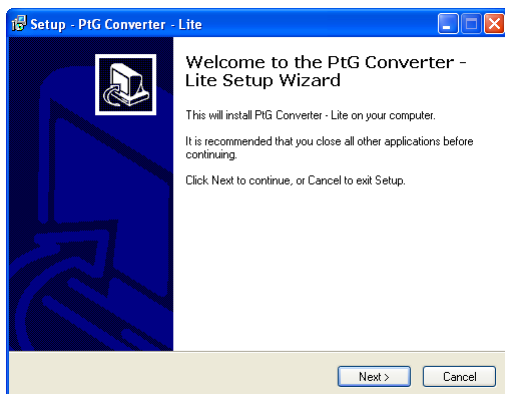

Oprogramowanie aplikacji PtG Converter - Lite

Uruchom "PtG Converter - Lite". Pojawi się ekran poniżej:



- 1 Kliknij , aby rozpocząć konwersję.
- 2 Wybierz plik PowerPoint do konwersji.

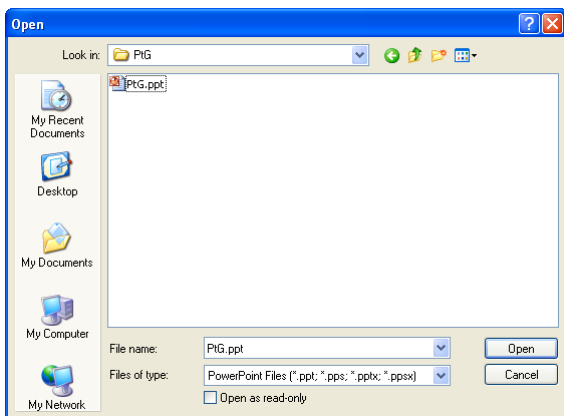

- 3 Kliknij przycisk Przeglądaj, aby wybrać miejsce zapisu, a następnie naciśnij OK.

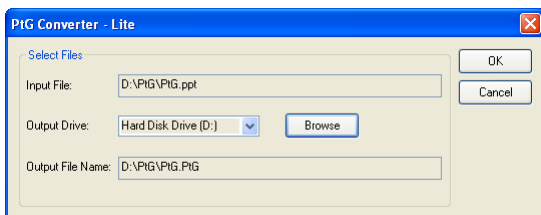

UWAGA:

- 1 Jeśli w komputerze nie ma zainstalowanego programu MS PowerPoint, konwersja pliku nie powiedzie się.
- 2 Konwerter PtG obsługuje tylko do 20 stron.
- 3 Konwerter PtG obsługuje jedynie konwersję plików .ppt do .PtG.

Instalacja Audio Projection

Audio Projection obsługuje wyłącznie źródło **Wyświetlacz bezprzewodowy i Ustawienia LAN**.

Minimalne wymagania systemowe są następujące:

System operacyjny:

- Windows

Microsoft Windows XP™ Home lub Professional Service pack 2 32-bitowy (zalecany), Windows® Vista 32-bitowy i Windows® 7 Home lub Professional 32-bitowy lub 64-bitowy

Minimalne wymagania sprzętowe:

- a** Intel® Core™ i5-460 MHz (2.53 GHz/Turbo 2,8 GHz) lub wersja wyższa
- b** Niezależna karta graficzna z 1 GB lub więcej pamięci DDR3 VRAM
- c** Wymagane lub zalecane 2 GB pamięci dual channel DDR3 SDRAM z 1066 MHz
- d** Gigabit Ethernet
- e** Zintegrowane urządzenie Wi-Fi 802.11 b/g/n dla połączenia WLAN



UWAGA: Funkcja Audio Projection nie obsługuje systemu operacyjnego MAC.



UWAGA: Jeśli komputer nie spełnia minimalnych wymagań sprzętowych, projekcja audio może mieć opóźnienia lub zakłócenia. Spełnianie zalecanych wymagań systemowych w celu optymalizacji działania projekcji audio.



UWAGA: Czynności ustawień projekcji audio są takie same dla modeli 4220 i 4320.

Wykonaj podane czynności w celu ustawienia funkcji projekcji audio:

Włącz w projektorze połączenie bezprzewodowe lub sieć LAN

- 1 Podłącz kabel zasilający i włącz projektor naciskając przycisk zasilania.



- 2.1 Po wybraniu trybu **Połączenie LAN**, wykonaj podane czynności w celu włączenia funkcji połączenia bezprzewodowego i sieci LAN (domyślne ustawienie to **Włącz**): **Zaawansowane** → **Ustawienia LAN** → **Wireless LAN i** → **Włącz**.

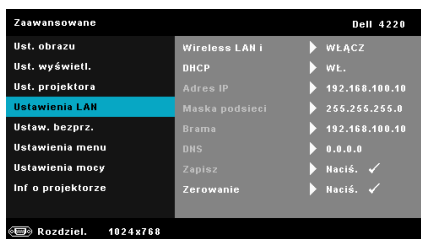

- 2.2 Po wybraniu trybu **połączenie bezprzewodowe**, wykonaj podane czynności w celu włączenia funkcji połączenia bezprzewodowego (domyślne ustawienie to **Podłącz.**): **Zaawansowane** → **Ustaw. bezprz.** → **Bezprzewodowa** → **Podłącz.**

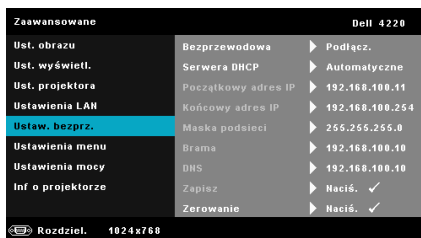

UWAGA: Aby używać połączenia bezprzewodowego dla projektora 4220 lub 4320, wymagany jest zainstalowany opcjonalny klucz bezprzewodowy. Patrz "Instalacja opcjonalnego klucza bezprzewodowego" na stronie 11.

- 3 Uzyskaj dostęp do menu **Źródło wejścia**, wybierz **Bezprz/USB**, a następnie w podmenu wybierz **Wyświetlacz bezprzewodowy**.

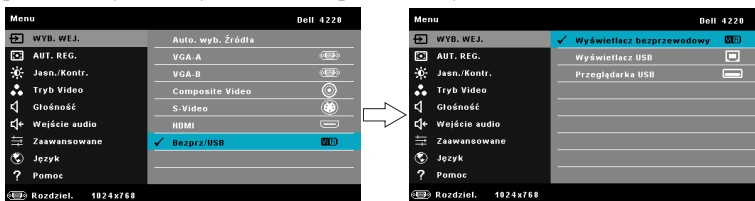

Pojawi się pokazany poniżej Ekran instrukcji połączenia bezprzewodowego:



- 4 Zanonuj **KOD LOGOWANIA**, **NAZWA SIECI (SSID)** i **ADRES IP**. Informacje te będą potrzebne do późniejszego logowania.

Instalacja w komputerze oprogramowania połączenia bezprzewodowego Dell

- 5 Podłącz do projektora kabel LAN i komputer.



- UWAGA:** Jeśli w projektorze zainstalowany jest opcjonalny klucz połączenia bezprzewodowego, można także wybrać połączenie bezprzewodowe. Patrz "Połączenie bezprzewodowe" na strona 61.
- UWAGA:** Zaleca się wyłączenie wszystkich serwerów proxy . (W Microsoft® Windows 7: Kliknij **Panel sterowania** → **Opcje Internetowe** → **Połączenia** → **Ustawienia LAN**)

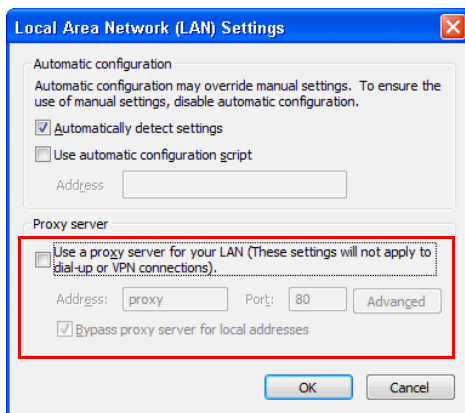

- 6 Użycie funkcji połączenia bezprzewodowego lub LAN do instalacji Audio Projection wymaga "aplikacji połączenia bezprzewodowego". Pobierz i zainstaluj oprogramowanie przy pierwszym użyciu Audio Projection. Jeśli jest już zainstalowane, przejdź do **Czynność 6 - 7**.

 **UWAGA:** "Aplikację połączenia bezprzewodowego" należy zainstalować tylko raz.

- 7 Opis pobierania aplikacji połączenia bezprzewodowego i czynności instalacji znajdują się w części "Instalacja aplikacji połączenia bezprzewodowego" na stronie 61.

Uruchomienie aplikacji połączenia bezprzewodowego

- 8 Po zakończeniu instalacji, nastąpi automatyczne uruchomienie programu. W celu uruchomienia aplikacji można też dwukrotnie kliknąć na pulpicie ikonę  lub

 Dell 4220

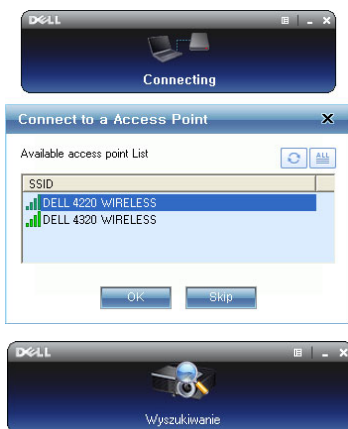

 **UWAGA:**

- 1 Po wybraniu trybu połączenia LAN, kliknij "Pomiń".
- 2 Po wybraniu trybu połączenia bezprzewodowego, wybierz projektor, a następnie kliknij "OK".

Loguin

- 9 W celu komunikacji z projektorem, wprowadź kod logowania (patrz czynność 4), a następnie kliknij OK.

Ekran logowania 4220



Ekran logowania 4320



-  **UWAGA:** Jeśli **Adres IP** nie zostanie wykryty, wprowadź **Adres IP** w dolnym, lewym rogu ekranu połączenia bezprzewodowego.
- 10 Wykonane zostało logowanie do aplikacji połączenia bezprzewodowego 4220 lub 4320. Naciśnij przycisk "Odtwarzaj" w aplikacji w celu uruchomienia sieci LAN lub projekcji bezprzewodowej.



-  **UWAGA:** Elementy sterowania mogą być potrzebne do wykonania projekcji w trybie pełnoekranowym lub w trybie podzielonego ekranu.
- 11 Naciśnij przycisk "Audio Projection" w aplikacji w celu włączenia funkcji **Audio Projection**.



-  **UWAGA:** Funkcja audio projektora wymaga instalacji dodatkowego sterownika, jeśli w komputerze nie zostanie zainstalowany sterownik, na ekranie pojawi się komunikat o potrzebie instalacji sterownika. "**Dodatkowy sterownik**" można pobrać z witryny pomocy technicznej Dell, pod adresem **support.dell.com**.

- 12** Uruchamianie w komputerze programu Windows Media Player lub innych programów do odtwarzania audio (na przykład: odtwarzacz Winamp...).



Instalacja Video Stream

Video Stream obsługuje wyłącznie źródło Wyświetlacz bezprzewodowy i Wyświetlacz LAN.

Minimalne wymagania systemowe są następujące:

System operacyjny:

- Windows
Microsoft Windows XP™ Home lub Professional Service pack 2/3 32-bitowy (zalecany), Windows Vista™ 32-bitowy lub Windows® 7 Home lub Professional 32-bitowy lub 64-bitowy
- MAC
MacBook Pro i nowszy, MacOS 10.5 i nowszy

Minimalne wymagania sprzętowe:

- a Dual® Core™ 1,4 GHz lub wersję wyższą
- b Niezależna karta graficzna z 64 GB lub więcej pamięci VRAM
- c Zalecane 2 GB lub więcej pamięci DDR SDRAM
- d Gigabit Ethernet
- e Zintegrowane urządzenie Wi-Fi802.11 b/g/n dla połączenia WLAN



UWAGA: Jeśli komputer nie spełnia minimalnych wymagań sprzętowych, strumień video może mieć opóźnienia. Spełnianie zalecanych wymagań systemowych w celu optymalizacji działania projekcji video.



UWAGA: Czynności ustawień projekcji video są takie same dla modeli 4220 i 4320.

Obsługiwany format Video Stream

Format pliku	Format video	Format audio
MP4	AVC, wizualne Mpeg4, H.263	AAC-LC, MP3, AMR NB
MOV	AVC, wizualne Mpeg4, H.263	AAC-LC, MP3
ASF	VC1	WMA

Włącz w projektorze połączenie bezprzewodowe lub sieć LAN

Sprawdź czynności 1 do 4 instalacji Audio Projection w celu włączenia funkcji połączenia bezprzewodowego lub sieci LAN.

Instalacja w komputerze oprogramowania połączenia bezprzewodowego Dell

Sprawdź czynności 5 do 7 instalacji Audio Projection w celu instalacji aplikacji połączenia bezprzewodowego Dell.

Uruchomienie aplikacji połączenia bezprzewodowego

Sprawdź czynność 8 instalacji Audio Projection w celu uruchomienia aplikacji połączenia bezprzewodowego.

Login

Sprawdź czynność 9 instalacji Audio Projection w celu zalogowania do aplikacji.

- 1 Wykonane zostało logowanie do aplikacji połączenia bezprzewodowego 4220 lub 4320. Kliknij przycisk "**Tryb Video**" w celu przełączenia na ekran Tryb Video.



- 2 Kliknij  w celu wyboru plików video lub plików z muzyką i uruchomienia odtwarzacza.

Zarządzanie projektorem z programu Web Management

Konfiguracja ustawień sieciowych

Jeśli projektor jest podłączony do sieci, dostęp do niego można uzyskać z przeglądarki sieci web. Informacje dotyczące konfigurowania ustawień sieci, znajdują się w części "Ustawienia LAN" na stronie 50.

Dostęp do programu Web Management

Użyj przeglądarki Internet Explorer 5.0 lub wersji nowszej lub Firefox 1.5 i wersji nowszej, do wprowadzenia adresu IP. Można teraz uzyskać dostęp do programu Web Management i zdalnie zarządzać projektorem.



UWAGA: Zarządzanie przez sieć web i ustawienia są takie same dla modeli 4220 i 4320.

Strona główna



- Uzyskaj dostęp do strony głównej Web Management wprowadzając adres IP projektora w przeglądarce sieci web. Patrz "Ustawienia LAN" na stronie 50.
- Wybierz z listy język do zarządzania z sieci web.
- Kliknij dowolny element menu w zakładce z lewej strony w celu dostępu do strony.

Pobierz program aplikacji bezprzewodowej

Patrz także "Instalacja połączenia bezprzewodowego" na stronie 58.

DELL

4220 > Pobierz

Pobierz
Sterowanie konferencją
Administrator
Crestron

i Uwaga: Oprogramowanie Wireless Application Software należy zainstalować tylko raz.

1. Wybierz Wireless Application Software kliknij Pobierz), zgodnie z wersją systemu operacyjnego komputera.
2. Uruchom Wireless Application Software w celu instalacji w komputerze.
3. Kliknij ikonę  na pulpicie, aby wykonać aplikację.
4. Dla programu Internet Explorer 8 ; należy najpierw wyłączyć "Filtr SmartScreen" , aby zapobiec uszkodzeniu instalacji.

Wireless Application Software dla Windows 7/Vista /XP / 2000

Wireless Application Software dla MAC

Kliknij przycisk **Pobierz** odpowiedniego systemu operacyjnego komputera.

Sterowanie konferencją

Umożliwia wykonywanie prezentacji hosta konferencji z innych źródeł, bez kabli projektora i umożliwia sterowanie sposobem wyświetlania każdej prezentacji na ekranie.

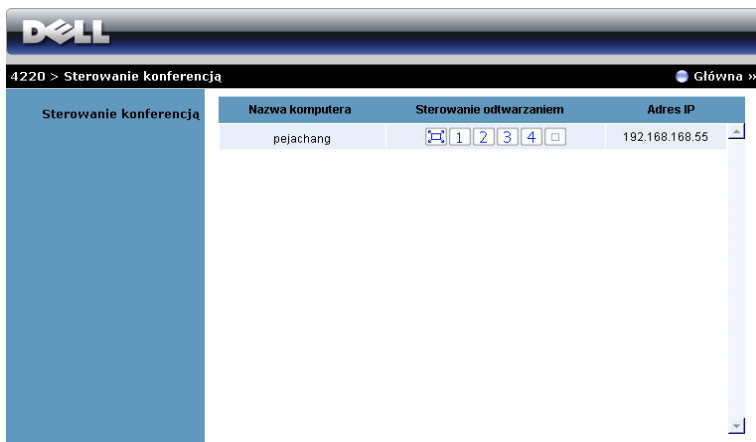

UWAGA: Bez opcji Sterowanie odtwarzaniem konferencji, ostatnie naciśnięcie przycisku "Odtwarzaj" w aplikacji, spowoduje przejście sterowania pełnym ekranem projekcji.

Nazwa komputera: Lista komputerów zalogowanych do sterowania konferencją.

Sterowanie odtwarzaniem: Kliknij przyciski w celu sterowania sposobem wyświetlania każdej projekcji komputera na ekranie.

- Projekcja na pełnym ekranie - Prezentacja z komputera zajmuje cały ekran.
- Podział 1 - Prezentacja z komputera jest wyświetlana w górnym, lewym rogu ekranu.
- Podział 2 - Prezentacja z komputera jest wyświetlana w górnym, prawym rogu ekranu.
- Podział 3 - Prezentacja z komputera jest wyświetlana w dolnym, lewym rogu ekranu.
- Podział 4 - Prezentacja z komputera jest wyświetlana w dolnym, prawym rogu ekranu.
- Zatrzymanie - Zatrzymanie projekcji z komputera.

Adres IP: Pokazuje adres IP każdego komputera.

UWAGA: W celu zakończenia konferencji, kliknij **Strona główna**.

Właściwości zarządzania

Administrator

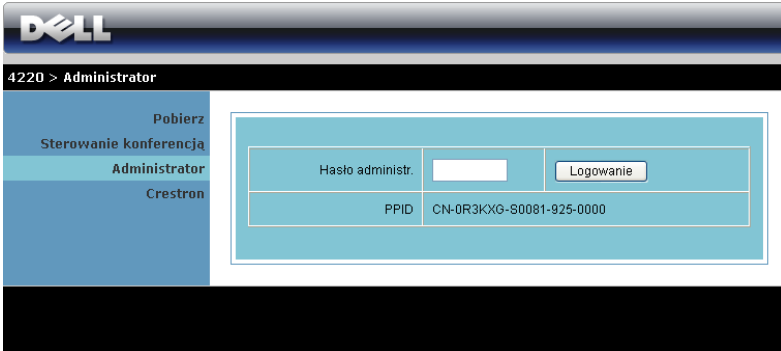

The screenshot shows the Dell Administrator interface. At the top is the Dell logo. Below it, the breadcrumb "4220 > Administrator" is visible. On the left side, there is a navigation menu with the following items: "Pobierz", "Sterowanie konferencją", "Administrator" (highlighted), and "Crestron". The main content area contains a login form with the following fields and buttons:

Hasło administr.	<input type="text"/>	<input type="button" value="Logowanie"/>
PPID	CN-0R3KXG-80081-925-0000	

Dostęp do strony Administrator wymaga hasła administratora.

- **Hasło administr.:** Wprowadź hasło administratora, a następnie kliknij **Logowanie**. Domyślne hasło to "admin". Informacje dotyczące zmiany hasła, znajdują się w części "Zmień hasła" na stronie 91.

Stan systemu

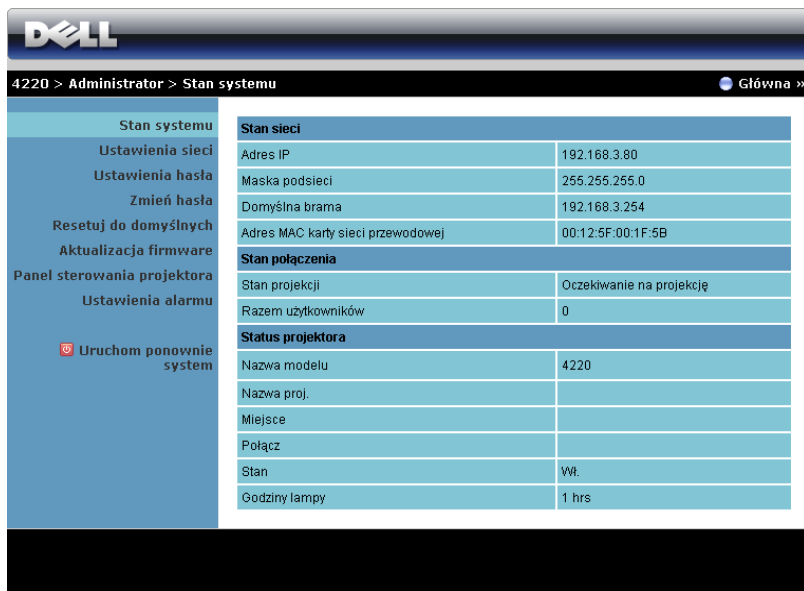

4220 > Administrator > Stan systemu Główna >>

Stan systemu	Stan sieci
Ustawienia sieci	Adres IP 192.168.3.80
Ustawienia hasła	Maska podsieci 255.255.255.0
Zmień hasła	Domyślna brama 192.168.3.254
Resetuj do domyślnych	Adres MAC karty sieci przewodowej 00:12:5F:00:1F:5B
Aktualizacja firmware	Stan połączenia
Panel sterowania projektora	Stan projekcji Oczekiwanie na projekcję
Ustawienia alarmu	Razem użytkowników 0
 Uruchom ponownie system	Status projektora
	Nazwa modelu 4220
	Nazwa proj.
	Miejsce
	Połącz
	Stan Wł.
	Godziny lampy 1 hrs

Wyświetlanie informacji **Stan sieci**, **Stan połączenia** oraz **Stan projektora**.

Ustawienia sieci

Patrz część OSD na strona 50.

The screenshot shows the Dell network configuration interface. At the top, there is a navigation bar with the Dell logo and the text "4220 > Administrator > Ustawienia sieci" and "Główna". On the left side, there is a vertical menu with options: "Stan systemu", "Ustawienia sieci", "Ustawienia hasła", "Zmień hasła", "Resetuj do domyślnych", "Aktualizacja firmware", "Panel sterowania projektora", "Ustawienia alarmu", and "Uruchom ponownie system". The main content area is divided into several sections:

- Ustawienia IP:** Includes radio buttons for "Uzyskaj adres IP automatycznie" (selected) and "Użyj następującego adresu IP". Below are input fields for Adres IP (192, 168, 100, 10), Maska podsieci (255, 255, 255, 0), Domyślna brama (192, 168, 100, 10), and Serwer DNS (192, 168, 100, 10).
- Ustawienia serwera DHCP:** Includes radio buttons for "Automatyczne" (selected) and "Wyłącz". Below are input fields for Początkowy IP (192, 168, 100, 11), Końcowy IP (192, 168, 100, 254), Maska podsieci (255, 255, 255, 0), Domyślna brama (192, 168, 100, 10), and Serwer DNS (192, 168, 100, 10).
- Ustawienia sieci bezprzewodowej:** Includes radio buttons for "Włącz" (selected) and "Wyłącz". Below are a "Region" dropdown menu (set to "WORLDWIDE"), an "SSID" text field (DELL 4220 WIRELESS), radio buttons for "Przekaz SSID" (selected "Automatycznie" and "Wyłącz"), a "Kanał" dropdown menu (set to "Automatycznie"), an "Encryption" dropdown menu (set to "Wyłącz"), and a "Klucz" text field.
- Ustawienia serwera RADIUS:** Includes input fields for Adres IP (192, 168, 100, 10), Port (1812), and Klucz.
- GateKeeper:** Includes radio buttons for "Wszystkie dozwolone" (selected), "Wszystkie Zablokowane", and "Tylko Internet".
- Ustaw zabezpieczenie dla SNMP:** Includes a "Zapis danych" text field (set to "private") and "Zastosuj" and "Anuluj" buttons.

Ustawienia IP

- Wybierz **Uzyskaj adres IP automatycznie**, aby automatycznie przydzielić adres IP do projektora lub **Użyj następującego adresu IP**, aby przydzielić adres IP ręcznie.

Ustawienia serwera DHCP

- Wybierz **Automatyczne**, aby automatycznie ustawić **Początkowy IP**, **Końcowy IP**, **Maska podsieci**, **Domyślna brama** i adres **Serwer DNS** z serwera DHCP lub **Wyłącz**, aby wyłączyć tę funkcję.

Ustawienia sieci bezprzewodowej

- Wybierz **Włącz**, aby ustawić **Region, SSID, Przekaz SSID, Kanał, Encryption** i **Klucz**. Wybierz **Wyłącz**, aby wyłączyć ustawienia połączenia bezprzewodowego.

SSID: Maksymalnie do 32 znaków.

Encryption: Klucz WEP można **wyłączyć** lub wybrać 64-bitowy lub 128-bitowy ciąg ASCII albo HEX.

Klucz: Po włączeniu funkcji Encryption (Szyfrowanie) należy ustawić wartość klucza, według wybranego trybu szyfrowania.

Ustawienia serwera RADIUS

- Ustawienia informacji Adres IP, Port i Klucz.

GateKeeper

- Dostępne są trzy opcje:

Wszystkie dozwolone: Umożliwienie użytkownikom dostępu do sieci biurowej przez projektor bezprzewodowy.

Wszystkie zablokowane: Blokada dostępu użytkowników do sieci biurowej przez projektor bezprzewodowy.

Tylko Internet: Blokada użytkowników z sieci biurowej, z utrzymaniem możliwości połączenia z Internetem.

Ustaw zabezpieczenie dla SNMP

- Ustawienia informacji Zapis danych.

Kliknij przycisk **Zastosuj**, aby zapisać i zastosować zmiany. Aby zmiany zostały wdrożone należy ponownie uruchomić projektor.

Ustawienia hasła

The screenshot shows the Dell projector settings interface. At the top, there is a navigation bar with the Dell logo and the text '4220 > Administrator > Ustawienia hasła'. On the right side of this bar, there is a 'Główna »' button. Below the navigation bar is a sidebar menu with the following items: 'Stan systemu', 'Ustawienia sieci', 'Ustawienia hasła', 'Zmień hasła', 'Resetuj do domyślnych', 'Aktualizacja firmware', 'Panel sterowania projektora', 'Ustawienia alarmu', and 'U uruchom ponownie system'. The main content area is divided into two sections: 'Ustawienia hasła' and 'Ustawienia projektora'. The 'Ustawienia hasła' section includes a 'Rozdziel.' dropdown menu set to 'XGA (1024x768)', a 'Kod logowania' section with three radio buttons: 'Wyłącz', 'Losowy' (which is selected), and 'Użyj następującego kodu' followed by a text input field. The 'Ustawienia projektora' section includes four text input fields: 'Nazwa modelu' (containing '4220'), 'Nazwa proj.' (containing 'D07987'), 'Miejsce', and 'Połącz'. At the bottom right of the settings area, there are two buttons: 'Zastosuj' and 'Anuluj'.

Ustawienia hasła

- **Rozdziel.:** Umożliwia wybór rozdzielczości. Dostępne opcje to: XGA (1024 x 768) i WXGA (1280 x 800).
- **Kod logowania:** Wybór sposobu generowania kodu logowania przez projektor. Dostępne są trzy opcje:
 - **Wyłącz:** Kod logowania nie będzie wymagany podczas logowania do systemu.
 - **Losowy:** Domyślne ustawienie to **Losowy**. Kod logowania zostanie wygenerowany losowo.
 - **Użyj następującego kodu:** Wprowadź kod 4-cyfrowy. Kod ten zostanie wykorzystany podczas logowania do systemu.

Ustawienia projektora

- Ustawienia informacji **Nazwa modelu**, **Nazwa proj.**, **Miejsce** i **Połącz** (do 21 znaków dla każdego pola).

Kliknij przycisk **Zastosuj**, aby zapisać i zastosować zmiany. Aby zmiany zostały wdrożone należy ponownie uruchomić projektor.

Zmień hasła

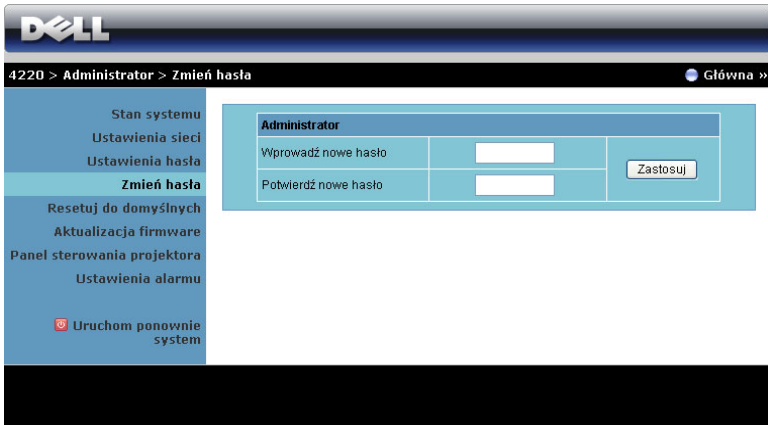

The screenshot shows the Dell iDRAC Administrator interface. At the top, there is a navigation bar with the Dell logo and the breadcrumb path: 4220 > Administrator > Zmień hasła. A 'Główna »' link is also visible. The left sidebar contains a menu with the following items: Stan systemu, Ustawienia sieci, Ustawienia hasła, **Zmień hasła** (highlighted), Resetuj do domyślnych, Aktualizacja firmware, Panel sterowania projektora, Ustawienia alarmu, and Uruchoń ponownie system. The main content area is titled 'Administrator' and contains a form with two input fields: 'Wprowadź nowe hasło' and 'Potwierdź nowe hasło'. A 'Zastosuj' button is located to the right of the second input field.

Na tej stronie można zmienić hasło administratora.

- **Wprowadź nowe hasło:** Wprowadź nowe hasło.
- **Potwierdź nowe hasło:** Wprowadź ponownie hasło i kliknij **Zastosuj**.



UWAGA: Jeśli zapomniane zostało hasło administratora, skontaktuj się z firmą Dell.

Resetuj do domyślnych

The screenshot shows the Dell Projector Administrator web interface. At the top, there is a dark blue header with the 'DELL' logo on the left and a breadcrumb trail '4220 > Administrator > Resetuj do domyślnych' on the right, followed by a 'Główna »' link. A left-hand navigation menu is visible, listing various system settings such as 'Stan systemu', 'Ustawienia sieci', 'Ustawienia hasła', 'Zmień hasła', 'Resetuj do domyślnych' (highlighted), 'Aktualizacja firmware', 'Panel sterowania projektora', 'Ustawienia alarmu', and 'Uruchom ponownie system'. The main content area has a light blue background and features a warning icon (a yellow triangle with an exclamation mark) next to the heading 'Resetuj do domyślnych'. Below the heading, a text block explains: 'Spowoduje to przywrócenie domyślnych fabrycznych ustawień systemu bezprzewodowego/sieci.' At the bottom of this section, there is a white button with the text 'Zastosuj'.

Kliknij przycisk **Zastosuj**, aby przywrócić wszystkie ustawienia połączenia bezprzewodowego/sieci do domyślnych ustawień fabrycznych.

Aktualizacja firmware

Użyj strony Aktualizacja firmware do aktualizacji firmware połączenia bezprzewodowego projektora.

4220 > Administrator > Aktualizacja firmware Główna »

Stan systemu	Wersja firmware systemu bezprzewodowego	W02
Ustawienia sieci	Data wydania	20110128
Ustawienia hasła	Aktualizacja firmware trwa kilka minut. Po rozpoczęciu procesu nie można go przerwać. Po zakończeniu aktualizacji nastąpi automatyczne ponowne uruchomienie systemu bezprzewodowego. Wybierz plik (*.awd) w celu aktualizacji:	
Zmień hasła	Nazwa pliku	<input type="text"/> <input type="button" value="Przejrzyj..."/>
Resetuj do domyślnych	<input type="button" value="Aktualizuj"/>	

Uruchom ponownie system

 **UWAGA:** Wyłącz i włącz Bezprzewodowa/sieć, używając OSD do ponownego uruchomienia karty sieciowej projektora. po pomyślnej aktualizacji firmware.

Aby rozpocząć aktualizację firmware wykonaj następujące czynności:

- 1 Naciśnij **Przejrzyj**, aby wybrać plik do aktualizacji.
- 2 Kliknij przycisk **Aktualizuj** w celu rozpoczęcia. Zaczekaj na wykonanie przez system aktualizacji firmware w urządzeniu.

Zaczekaj, aż system wgra do urządzenia nowy firmware.

Ostrzeżenie: Zapisanie przeniesionego pliku w pamięci flash trwa 5-7 minut. **W tym czasie, każde przerwanie takie jak wyłączenie lub ponowne uruchomienie systemu spowoduje awarię systemu!**

Szacunkowy pozostały czas: 417sekund

 **OSTRZEŻENIE:** Nie należy przerywać procesu aktualizacji, może to spowodować uszkodzenie systemu!

- 3 Kliknij **Potwierdź** po zakończeniu aktualizacji.



Panel sterowania projektora

4220 > Administrator > Panel sterowania projektora Główna »

Informacje o projektorze

Status projektora	Wł.	<input type="button" value="Odśwież"/>
Oszczędzanie energii	120 min. <input type="button" value="Wł. zasil."/> <input type="button" value="WYŁĄCZENIE zał"/>	
Status alarmu	Dobra	<input type="button" value="usuń"/>

Kontrola obrazu

Tryb działania	<input checked="" type="radio"/> Tryb normalny <input type="radio"/> Tryb ECO
Tryb Projektor	Projekcja z przodu - Biurko
Wybór źródła	Wyświetlacz bezprzewodowy
Tryb Video	Tryb Prezentacja
Pusty ekran	<input type="radio"/> Wł. <input checked="" type="radio"/> WYŁ.
Współcz. kształtu	<input checked="" type="radio"/> Oryg. <input type="radio"/> 4:3 <input type="radio"/> Wide
Jasność	46 (0~100) <input type="button" value="Ustaw"/>
Kontrast	50 (0~100) <input type="button" value="Ustaw"/>
<input type="button" value="Kontrola audio"/>	

Sterowanie audio

Wejście audio	Bezprzewodowa/LAN
Głośność	10 (0~20) <input type="button" value="Ustaw"/>
Głośnik	<input type="radio"/> Wł. <input type="radio"/> WYŁ.
<input type="button" value="Zerow. do fabr"/>	

Informacje o projektorze

- **Status projektora:** Dostępnych jest pięć stanów: Lampa włączona, Wstrzymanie, Oszcz. energii, Chłodzenie i Rozgrzewanie. Kliknij **Odśwież**, aby odświeżyć ustawienia stanu i sterowania.
- **Oszczędzanie Energii:** Oszczędzanie energii można ustawić na Wyl., 30, 60, 90 lub 120 minut. Więcej informacji znajduje się w części "Oszcz. Energii" na stronie 56.
- **Status alarmu:** Dostępne są trzy stany alarmu: Ostrzeżenie o lampie, o przewidywanym, szybkim zużyciu lampy oraz ostrzeżenie o temperaturze. Po uaktywnieniu któregośkolwiek z tych alarmów, projektor może zostać

zablokowany w trybie zabezpieczenia. Aby opuścić tryb zabezpieczenia, kliknij przycisk **Usuń** w celu usunięcia stanu alarmu przed włączeniem zasilania projektora.

Kontrola obrazu

- **Tryb działania:** Umożliwia wybór trybu działania. Dostępne są dwie opcje: Tryb Normalny i Tryb ECO.
- **Tryb Projektor:** Umożliwia wybór trybu projektora, w zależności od sposobu montażu projektora. Dostępne są cztery tryby projekcji: Projekcja z przodu - Biurko, Projekcja z przodu - Montaż sufitowy, Projekcja z tyłu - Biurko i Projekcja z tyłu - Montaż sufitowy.
- **Wybór źródła:** Menu Wybór źródła umożliwia wybór źródła wejścia projektora. Można wybrać VGA-A, VGA-B, S-Video, Composite Video, HDMI, Wyświetlacz bezprzewodowy, Wyświetlacz USB i Przeglądarka USB.
- **Tryb Video:** Wybierz tryb, aby zoptymalizować wyświetlanie obrazu w oparciu o sposób używania projektora:
 - **Prezentacja:** Najlepsza dla slajdów prezentacji.
 - **Jasny:** Maksymalna jasność i kontrast.
 - **Film:** Do oglądania filmów i zdjęć
 - **sRGB:** Zapewnia bardziej dokładne odwzorowanie kolorów.
 - **Własne:** Ustawienia preferowane przez użytkownika.
- **Pusty ekran:** Można wybrać Wł. lub Wył.
- **Współcz. kształtu:** Umożliwia wybór współczynnika kształtu w celu regulacji wyglądu obrazu.
- **Jasność:** Wybierz wartość do regulacji jasności obrazu.
- **Kontrast:** Wybierz wartość w celu regulacji kontrastu wyświetlania.

Kliknij przycisk **Automatyczna regulacja** w celu automatycznej regulacji ustawień.

Sterowanie audio

- **Wejście audio:** Wybór źródła wejścia. Dostępne opcje to: Audio-A, Audio-B, Audio-C, HDMI i połączenie bezprzewodowe/LAN.
- **Głośność:** Wybór wartości głośności audio (0~20).
- **Głośnik:** Wybierz **Wł.**, aby włączyć funkcję audio lub **Wył.**, aby wyłączyć funkcję audio.

Kliknij przycisk **Zerow. do fabr** , aby przywrócić domyślne ustawienia fabryczne.

Ustawienia alarmu

4220 > Administrator > Ustawienia alarmu Główna »

Powiadomienie e-mail

Włącz Wyłącz Test alarmu e-mail

Do: [] @ []

Cc: [] @ []

Od: [] @ []

Temat: 4220-D07967 Alert

Ustawienia SMTP

Serwer SMTP poł. wych. []

Nazwa użytkownika []

Hasło []

Warunek alarmu

Ostrzeżenie lampy

Krótki czas użyteczności lampy

Ostrzeżenie temperatury

Zapisz

Powiadomienie e-mail

- **Powiadomienie e-mail:** Można ustawić, czy ma być wysyłane powiadomienie przez e-mail (Włącz) lub nie (Wyłącz).
- **Do/Cc/Od:** Można wprowadzić adres e-mail nadawcy (Od) i odbiorców (Do/Cc), aby odebrać powiadomienie, gdy wystąpi nienormalne działanie lub pojawi się ostrzeżenie.
- **Temat:** Wprowadzenie wiersza tematu wiadomości e-mail.

Kliknij przycisk **Test alarmu e-mail**, aby sprawdzić ustawienia alarmu e-mail.

Ustawienia SMTP

- **Serwer SMTP poł. wych.**, **Nazwa użytkownika**, i **Hasło** powinny zostać dostarczone przez administratora sieci lub MIS.

Warunek alarmu

- Można wybrać warunki nienormalnego działania lub ostrzeżenia wysyłane przez e-mail. Gdy wystąpią warunki alarmu, do odbiorców (Do/Cc) zostanie wysłane powiadomienie e-mail.

Kliknij przycisk **Zapisz** w celu zapisania ustawień.

 **UWAGA:** Alarm e-mail jest przeznaczony do działania ze standardowym serwerem SMTP, z wykorzystaniem domyślnego portu 25. Nie jest obsługiwane szyfrowanie i uwierzytelnianie (SSL lub TLS).

Uruchom ponownie system

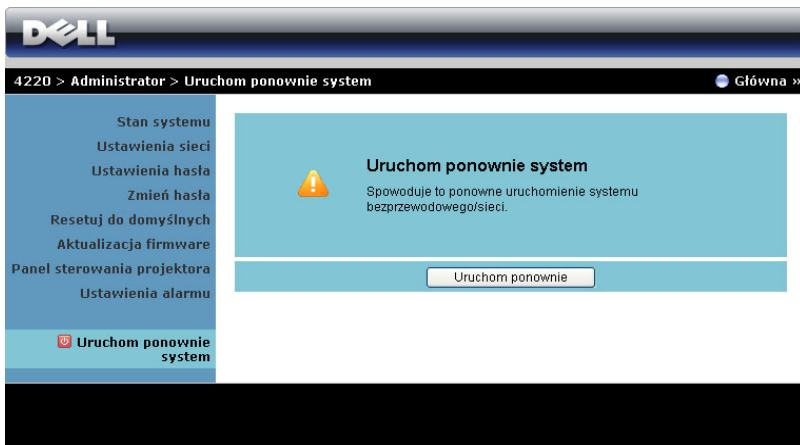

Kliknij **Uruchom ponownie** w celu ponownego uruchomienia systemu.

Crestron

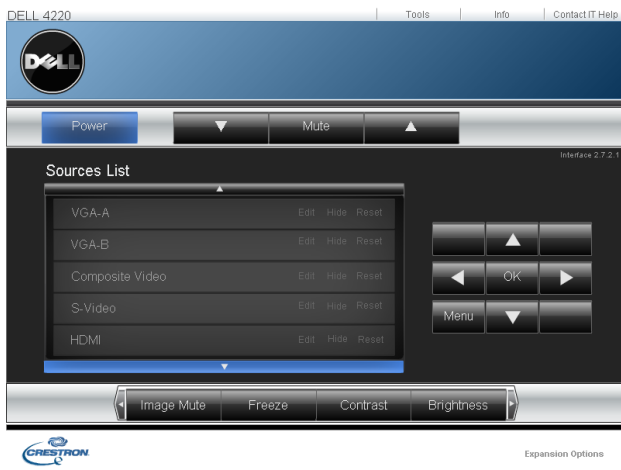

Do funkcji Crestron.

FAQ:

Chciałbym uzyskać zdalny dostęp do projektora przez Internet. Jakie jest najlepsze ustawienie przeglądarki?

Aby uzyskać najlepsze ustawienie dla przeglądarki, wykonaj czynności poniżej:

- 1 Otwórz **Panel sterowania** → **Opcje Internetowe** → **zakładka Ogólne** → **Tymczasowe pliki Internetowe** → **Ustawienia** → Wybierz **Każda wizyta na stronach**.
 - 2 Niektóre programy typu firewall lub programy antywirusowe mogą blokować aplikację HTTP. Jeśli to możliwe należy wyłączyć firewall lub program antywirusowy.
-

Chciałbym uzyskać zdalny dostęp do projektora przez Internet. Jaki numer portu należy otworzyć dla projektora w firewallu?

Poniżej podano porty TCP/IP wykorzystywane przez projektor.

UDP/TCP	Port Numer	Opis
TCP	80	Konfiguracja przez sieć web (HTTP)
UDP/TCP	25	SMTP: używany do normalnych połączeń e-mail pomiędzy serwerami pocztowymi
UDP/TCP	161	SNMP: Simple Network Management Protocol (Prosty protokół zarządzania siecią)
UDP	9131	AMX: używany do wykrywania AMX

Dlaczego nie można uzyskać dostępu do projektora przez Internet?

- 1 Sprawdź, czy posiadany komputer/laptop jest podłączony do Internetu.
 - 2 Sprawdź u MIS lub administratora sieci, czy komputer/laptop znajduje się w tej samej podsięci.
-

Dlaczego nie można uzyskać dostępu do serwera SMTP?

- 1** Sprawdź u MIS lub u administratora sieci, czy jest otwarta dla projektora funkcja serwera SMTP i czy adres IP przydzielony do projektora może uzyskać dostęp do serwera SMTP. Numer portu gniazda SMTP to 25, nie można go zmienić.
- 2** Sprawdź, czy są prawidłowo ustawione serwer poczty wychodzącej SMTP, nazwa użytkownika i hasło.
- 3** Niektóre serwery SMTP sprawdzają, czy adres pocztowy "Od" nawiązuje do "Nazwa użytkownika" i "Hasło". Na przykład, używany jest adres test@dell.com jako adres pocztowy w polu "Od". Należy także użyć informacji o koncie test@dell.com dla opcji Nazwa użytkownika i hasło w celu zalogowania na serwerze SMTP.

Dlaczego nie można odebrać testowej wiadomości e-mail z alarmem, nawet jeśli projektor wskazał już, że testowa wiadomość e-mail została wysłana?

Może to być spowodowane tym, że serwer SMTP rozpoznał wiadomość e-mail z alarmem jako spam lub może się to wiązać z ograniczeniem serwera SMTP. Sprawdź u MIS lub u administratora sieci ustawienie dla serwera SMTP.

Konfiguracja firewalla i FAQ

P: Dlaczego nie można uzyskać dostępu do strony zarządzania przez sieć web?

O: Konfiguracja firewalla komputera uniemożliwia dostęp do strony sieci web zarządzania. Sprawdź następujące ustawienia konfiguracji.

Zabezpieczenie przez firewall	Konfiguracja
McAfee Security Center	<ol style="list-style-type: none">1 Uruchom McAfee Security Center (Start > Wszystkie programy > McAfee > McAfee Security Center).2 W zakładce personal firewall plus, kliknij Podgląd listy aplikacji internetowych.3 Znajdź i wybierz z listy Projektor Dell 4220 lub 4320.4 Kliknij prawym przyciskiem kolumnę Pozwolenia.5 Wybierz w menu podręcznym Pozwól na pełny dostęp.
Norton AntiVirus	<ol style="list-style-type: none">1 Otwórz Norton AntiVirus (Start > Wszystkie programy > Norton AntiVirus > Norton AntiVirus).2 Kliknij menu Opcje, a następnie wybierz Norton AntiVirus.3 Na stronie Status, wybierz Internet Worm Protection.4 Znajdź i wybierz z listy programów Projektor Dell 4220 lub 4320.5 Kliknij prawym przyciskiem kolumnę Dostęp z Internetu.6 Wybierz w menu podręcznym Udostępnij wszystko.7 Kliknij OK.
Sygate Personal Firewall	<ol style="list-style-type: none">1 Otwórz Sygate Personal Firewall (Start > Wszystkie programy > Sygate > Sygate Personal Firewall).2 Na liście Uruchomione aplikacje, znajdź i kliknij prawym przyciskiem Projektor Dell 4220 lub 4320.3 Wybierz w menu podręcznym Pozwól.

Zabezpieczenie przez firewall	Konfiguracja
Windows Firewall	<ol style="list-style-type: none"><li data-bbox="408 268 934 352">1 Otwórz Windows Firewall (Start > Wszystkie programy > Panel sterowania). Kliknij dwukrotnie Windows Firewall.<li data-bbox="408 363 934 418">2 W zakładce Ogólne, usuń zaznaczenie Don't allow exceptions (Nie pozwalaj na wyjątki).<li data-bbox="408 429 934 483">3 W zakładce Wyjątki, kliknij przycisk Dodaj program...<li data-bbox="408 494 934 549">4 Znajdź i wybierz z listy programów Projektor Dell 4220 lub 4320, a następnie kliknij OK.<li data-bbox="408 560 934 592">5 Kliknij OK, aby potwierdzić ustawienia wyjątków.
Zone Alarm	<ol style="list-style-type: none"><li data-bbox="408 608 955 662">1 Otwórz Zone Alarm Firewall (Start > Wszystkie programy > Zone Labs > Zone Labs Center).<li data-bbox="408 673 955 727">2 Na stronie Kontrola programów, znajdź i wybierz z listy Projektor Dell 4220 lub 4320.<li data-bbox="408 738 955 793">3 Kliknij prawym przyciskiem kolumnę Zaufany dostęp.<li data-bbox="408 804 955 836">4 Wybierz w menu podręcznym Pozwól.<li data-bbox="408 847 955 927">5 Kliknij prawym przyciskiem i wybierz Pozwól dla kolumn Dostęp - Internet, Serwer - Zaufane i Serwer – Internet.

Tworzenie tokena aplikacji

Token aplikacji umożliwia wykonanie funkcji Plug and Show poprzez użycie tokena USB.

- 1 Kliknij w aplikacji  > **Utwórz token aplikacji.**
- 2 Pojawi się następujący ekran. Kliknij **Dalej.**



- 3 Podłącz napęd flash do jednego z portów USB komputera. Wybierz napęd z listy, a następnie kliknij **Dalej.**

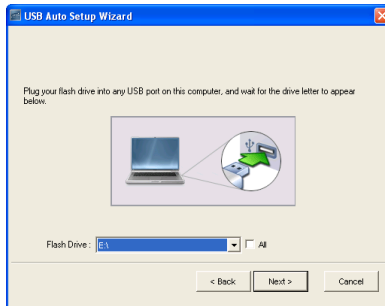

- 4 Kliknij **Zakończ**, aby zamknąć kreatora.



Rozwiązywanie problemów z projektorem



Jeśli występują problemy z projektorem, zapoznaj się z poniższymi wskazówkami dotyczącymi rozwiązywania problemów. Jeżeli problem nie ustępuje, skontaktuj się z firmą Dell™ (patrz Kontakt z Dell™ na stronie 117).



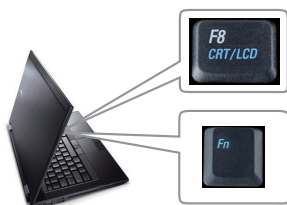

Problem

Na ekranie nie pojawia się obraz



Możliwe rozwiązanie

- Sprawdź, czy osłona obiektywu jest zdjęta i czy projektor jest włączony.
- Upewnij się, że wybrano prawidłowe źródło wejścia w menu WYB. WEJ.
- Sprawdź, czy jest aktywny zewnętrzny port graficzny. Jeśli używany jest komputer Dell™ typu laptop, naciśnij   (Fn+F8). W przypadku innych komputerów zapoznaj się z odpowiednią dokumentacją. Jeśli obrazy nie wyświetlają się prawidłowo należy wykonać aktualizację sterownika video komputera. Dla komputerów Dell, sprawdź pod adresem support.dell.com.
- Sprawdź, czy wszystkie kable są prawidłowo podłączone. Patrz "Podłączanie projektora" na stronie 10.
- Sprawdź, czy nie jest wygięta lub złamana żadna ze szpilek złączy.
- Sprawdź, czy lampa jest prawidłowo zamontowana (patrz "Wymiana lampy" na stronie 108).
- Użyj **Wzorz. Testowy w Ust. projektora** menu **Ustawienia zaawansowane**. Sprawdź prawidłowość kolorów wzorca testowego.

Problem (ciąg dalszy)	Możliwe rozwiązanie (ciąg dalszy)
Obraz częściowy, przewijany lub jest nieprawidłowo wyświetlany	<p>1 Naciśnij przycisk Kontrola audio na pilocie zdalnego sterowania lub w panelu sterowania.</p> <p>2 Jeśli używany jest przenośny komputer Dell™, ustaw rozdzielczość komputera WXGA (1280 x 800) lub XGA (1024 x 768):</p> <p>a Kliknij prawym przyciskiem niezajętą część pulpitu systemu Microsoft® Windows®, kliknij Właściwości, a następnie wybierz zakładkę Ustawienia.</p> <p>b Sprawdź, czy ustawienie dla portu monitora zewnętrznego wynosi 1280 x 800 lub 1024 x 768 pikseli.</p> <p>c Naciśnij   (Fn+F8).</p> <p>Jeśli wystąpią trudności w zmianie rozdzielczości lub obraz na monitorze znieruchomieje, ponownie uruchom cały sprzęt oraz projektor.</p> <p>Jeśli nie korzystasz z komputera przenośnego firmy Dell™, zapoznaj się z dokumentacją.</p> <p>Jeśli obrazy nie wyświetlają się prawidłowo należy wykonać aktualizację sterownika video komputera. Dla komputerów Dell, patrz support.dell.com.</p>
Na ekranie nie wyświetla się prezentacja	Jeśli używany jest przenośny komputer Dell, naciśnij   (Fn+F8).
Obraz jest niestabilny lub miga	Wyreguluj funkcję śledzenia w menu OSD Ust. wyświetl. Ustawienia zaawansowane (wyłącznie w trybie PC).
Na obrazie widoczny jest pionowy migający pas	Wyreguluj funkcję częstotliwości w menu OSD Ust. wyświetl. Ustawienia zaawansowane (wyłącznie w trybie PC).

Problem (ciąg dalszy)	Możliwe rozwiązanie (ciąg dalszy)
Nieprawidłowe kolory obrazu	<ul style="list-style-type: none"> • Jeśli na wyświetlaczu pojawi się nieprawidłowy sygnał wyjścia z karty graficznej, ustaw typ sygnału na RGB w zakładce OSD Ust. obrazu Wyświetlacz Ustawienia zaawansowane. • Użyj Wzorz. Testowy w Ust. projektora menu Ustawienia zaawansowane. Sprawdź prawidłowość kolorów wzorca testowego.
Obraz jest nieostry	<ol style="list-style-type: none"> 1 Wyreguluj ostrość pierścieniem regulacji ostrości na obiektywie projektora. 2 Sprawdź, czy ekran projekcyjny znajduje się w odpowiedniej odległości od projektora. (3,94 stopy [1,2 m] do 32,81 stopy [10 m]).
Obraz rozciągnięty podczas wyświetlania DVD w formacie 16:9	<p>Projektor automatycznie wykrywa format sygnału wyjścia. Powoduje to utrzymanie współczynnika kształtu projektowanego obrazu, zgodnie z formatem sygnału wejścia z ustawieniem oryginalnym.</p> <p>Jeśli obraz jest nadal rozciągnięty, wyreguluj współczynnik proporcji w menu OSD Ust. wyświetl. Ustawienia zaawansowane.</p>
Obraz jest odwrócony	Wybierz Ust. projektora Ustawienia zaawansowane w menu OSD i wyreguluj tryb projektora.
Lampa jest spalona lub generuje trzaskające dźwięki	Gdy zbliża się koniec okresu żywotności lampy, może się ona spalić lub rozpocząć generowanie głośnych, trzaskających dźwięków. Jeśli do tego dojdzie, projektor nie włączy się ponownie. Informacje dotyczące wymiany lampy znajdują się w części "Wymiana lampy" na stronie 108.
Wskaźnik LAMPA świeci stałym bursztynowym światłem	Jeżeli wskaźnik LAMPA świeci stałym bursztynowym światłem należy wymienić lampę.

<p>Problem (ciąg dalszy)</p> <p>Wskaźnik LAMPA miga bursztynowym światłem</p>	<p>Możliwe rozwiązanie (ciąg dalszy)</p> <p>Jeśli wskaźnik LAMPA miga bursztynowym światłem, może być przerwane połączenie modułu lampy. Sprawdź moduł lampy i upewnij się, że jest prawidłowo zainstalowany.</p> <p>Jeżeli wskaźnik LAMPA i wskaźnik Zasilanie migają światłem bursztynowym, sterownik lampy jest uszkodzony i projektor wyłączy się automatycznie.</p> <p>Jeśli wskaźniki LAMPA i TEMPERATURA migają światłem bursztynowym, a wskaźnik Zasilanie świeci stałym światłem niebieskim, uszkodzone jest pokrętko kolorów i projektor wyłączy się automatycznie.</p> <p>Aby wyłączyć tryb zabezpieczenia, naciśnij i przytrzymaj przez 10 sekund przycisk POWER (Zasilanie).</p>
<p>Wskaźnik TEMP świeci ciągłym bursztynowym światłem</p>	<p>Projektor jest przegrzany. Wyświetlacz wyłączy się automatycznie. Gdy projektor ochłodzi się, wyświetlacz można włączyć ponownie. Jeżeli problem nie ustępuje, skontaktuj się z firmą Dell™.</p>
<p>Wskaźnik Temperatura świeci migającym światłem pomarańczowym</p>	<p>Jeśli awarii ulegnie wentylator projektora, projektor wyłączy się automatycznie. Spróbuj wyłączyć tryb projektora naciskając i przytrzymując przycisk Zasilanie przez 10 sekund. Zaczekaj około 5 minut i spróbuj ponownie włączyć zasilanie. Jeżeli problem nie ustępuje, skontaktuj się z firmą Dell™.</p>
<p>Menu OSD nie pojawia się na ekranie</p>	<p>Spróbuj nacisnąć przycisk Menu na panelu przez 15 sekund, aby odblokować menu ekranowe OSD. Sprawdź Blokada menu na stronie 53.</p>
<p>Pilot zdalnego sterowania nie pracuje prawidłowo lub działa w ograniczonym zakresie</p>	<p>Baterie mogą być rozładowane. Sprawdź, czy promień laser emitowany przez pilota nie jest zbyt słaby. Jeśli tak, wymień baterie AAA na 2 nowe.</p>

Objaśnienie sygnałów

Stan projektora	Opis	Przyciski sterujące		Wskaźnik	
		Zasilanie	TEMP (Bursztynowy)	LAMPA (Bursztynowy)	
Tryb oczekiwania	Projektor w trybie oczekiwania Gotowy do włączenia zasilania.	NIEBIESKIE Migający	Wył.	Wył.	
Tryb rozgrzewania	Projektor wymaga trochę czasu na rozgrzanie i włączenie zasilania.	NIEBIESKIE	Wył.	Wył.	
Włączona lampa	Projektor znajduje się w trybie normalnym, gotowy do wyświetlania obrazu. ☒ Uwaga: Brak dostępu do menu OSD.	NIEBIESKIE	Wył.	Wył.	
Tryb chłodzenia	Projektor wykonuje chłodzenie w celu wyłączenia.	NIEBIESKIE	Wył.	Wył.	
Chłodzenie przed trybem oszczędzania energii.	Przed przejściem do trybu oszczędzania energii, projektor wykonuje 60 sekundowe chłodzenie.	POMARAŃCZOWY	Wył.	Wył.	
Przegrzany projektor	Mogą być zablokowane szczeliny wentylacyjne lub temperatura otoczenia wzrosła powyżej 35 °C. Projektor wyłączy się automatycznie. Upewnij się, że nie są zablokowane szczeliny przepływu powietrza oraz, że temperatura otoczenia mieści się w dopuszczalnym zakresie. Jeżeli problem nie ustępuje, skontaktuj się z firmą Dell.	Wył.	POMARAŃCZOWY	Wył.	
Przegrzany moduł lampy	Moduł lampy jest przegrzany. Mogą być zablokowane szczeliny wentylacyjne. Projektor wyłączy się automatycznie. Gdy projektor ochłodzi się, wyświetlacz można włączyć ponownie. Jeżeli problem nie ustępuje, skontaktuj się z firmą Dell.	POMARAŃCZOWY	POMARAŃCZOWY	Wył.	
Uszkodzenie wentylatora	Uszkodzenie jednego z wentylatorów. Projektor wyłączy się automatycznie. Jeżeli problem nie ustępuje, skontaktuj się z firmą Dell.	Wył.	POMARAŃCZOWY Migający	Wył.	
Uszkodzenie sterownika lampy	Nastąpiło uszkodzenie sterownika lampy. Projektor wyłączy się automatycznie. Odłącz przewód zasilający po trzech minutach, a potem ponownie włącz wyświetlacz. Jeżeli problem nie ustępuje, skontaktuj się z firmą Dell.	POMARAŃCZOWY Migający	Wył.	POMARAŃCZOWY Migający	
Uszkodzenie koła kolorów	Nie można uruchomić koła kolorów. Projektor został uszkodzony i wyłączy się automatycznie. Odłącz przewód zasilający po trzech minutach, a następnie włącz projektor. Jeżeli problem nie ustępuje, skontaktuj się z firmą Dell.	NIEBIESKIE	POMARAŃCZOWY Migający	POMARAŃCZOWY Migający	
Awaria lampy	Uszkodzona lampa. Wymień lampę.	Wył.	Wył.	POMARAŃCZOWY	
Awaria - zasilanie prądem stałym (+12V)	Przerwane zostało zasilanie. Projektor wyłączy się automatycznie. Odłącz przewód zasilający po trzech minutach, a następnie włącz projektor. Jeżeli problem nie ustępuje, skontaktuj się z firmą Dell.	POMARAŃCZOWY Migający	POMARAŃCZOWY	POMARAŃCZOWY	
Nie powiodło się połączenie modułu lampy	Połączenie modułu lampy mogło zostać przerwane. Sprawdź moduł lampy i upewnij się, że jest prawidłowo zainstalowany. Jeżeli problem nie ustępuje, skontaktuj się z firmą Dell.	Wył.	Wył.	POMARAŃCZOWY Migający	

Wymiana lampy

- OSTRZEŻENIE:** Przed rozpoczęciem jakichkolwiek procedur opisanych w tej części należy wykonać Instrukcję bezpieczeństwa zgodnie z opisem na stronie 8.

Lampę należy wymienić, kiedy na ekranie pojawi się komunikat "Zbliża się koniec żywotności lampy dla operacji wymagających pełnej mocy. Zalecana wymiana! www.dell.com/lamps". Jeśli problem nie ustępuje po wymianie lampy, skontaktuj się z firmą Dell™. Aby uzyskać więcej informacji, patrz Kontakt z firmą Dell™ na stronie 117.

- OSTRZEŻENIE:** Aby zapewnić bezpieczne i optymalne warunki działania projektora należy użyć oryginalną lampę.
- OSTRZEŻENIE:** Podczas użytkowania lampa rozgrzewa się do wysokiej temperatury. Przed przystąpieniem do wymiany lampy projektor powinien stygnąć przynajmniej przez 30 minut.
- OSTRZEŻENIE:** Nie wolno dotykać żarówki ani żadnej szklanej części lampy. Lampy projektora są bardzo delikatne i mogą się potłuc po dotknięciu. Potłuczone kawałki szkła są ostre i mogą spowodować obrażenia.
- OSTRZEŻENIE:** Po potłuczeniu lampy należy usunąć z projektora wszystkie kawałki szkła i wyrzucić je lub przetworzyć zgodnie z prawem stanowym, lokalnym lub federalnym. Dalsze informacje można uzyskać pod adresem www.dell.com/hg.

- 1 Wyłącz projektor i odłącz przewód zasilania.
- 2 Pozostaw projektor na co najmniej 30 minut, aż ostygnie.
- 3 Poluzuj 2 śruby zabezpieczające pokrywę lampy, a następnie zdejmij pokrywę.
- 4 Poluzuj 2 śruby mocujące lampę.
- 5 Wyjmij lampę, chwytając za jej metalowy uchwyt.

- UWAGA:** Firma Dell™ może zażądać zwrotu do Dell™ lampy wymienionej zgodnie z warunkami gwarancji. W przeciwnym razie należy skontaktować się z lokalną placówką utylizacji odpadów, aby uzyskać adres najbliższego punktu składowania odpadów.



- 6 Wymień lampę na nową.
- 7 Dokręć dwie śruby mocujące lampę.
- 8 Zdejmij pokrywę lampy i dokręć dwie śruby.
- 9 Czas używania lampy można zresetować poprzez wybór "Tak" dla **Zer. cz. pracy lam.** w OSD **Ustawienia mocy** menu **Ustawienia zaawansowane** (patrz Ustawienia zasilania menu Ustawienia zaawansowane na strona 55). Jeśli zmieniony został nowy moduł lampy, projektor automatycznie wykryje i zresetuje licznik godzin pracy lampy.



OSTRZEŻENIE: Utylizacja lampy (tylko USA)

 LAMPA(Y) ZNAJDUJĄCA SIĘ W TYM PRODUKCIE ZAWIERA RTĘĆ I NALEŻY JĄ PODDAĆ RECYKLINGOWI LUB USUNĄĆ ZGODNIE Z PRZEPISAMI LOKALNYMI, STANOWYMI LUB FEDERALNYMI. DALSZE INFORMACJE MOŻNA UZYSKAĆ POD ADRESEM WWW.DELL.COM/HG LUB SKONTAKTOWAĆ SIĘ Z ELECTRONIC INDUSTRIES ALLIANCE, POD ADRESEM WWW.EIAE.ORG. INFORMACJE DOTCZĄCE USUWANIA LAMPY, MOŻNA SPRAWDZIĆ POD ADRESEM WWW.LAMPRECYCLE.ORG.

Specyfikacje

Zawór świetlny	4220: 0,55" XGA S450 DMD, DarkChip3™ 4320: 0,65" WXGA S450 DMD, DarkChip3™
Jasność	4220: 4100 lumenów ANSI (maksymalnie) 4320: 4300 lumenów ANSI (maksymalnie)
Współczynnik kontrastu	Typowy 2000:1 (pełne włączenie/pełne wyłączenie)
Równomierność	Typowa 80% (standard japoński - JBMA)
Liczba pikseli	4220: 1024 x 768 (XGA) 4320: 1280 x 800 (WXGA)
Liczba wyświetlanych kolorów	1,07 miliarda kolorów
Szybkość koła kolorów	2X 1X dla wyświetlacza 3D
Obiektyw projekcyjny	F-Stop: F/ 2,4 ~ 2,66 Długość ogniskowej, f=18,2 ~ 21,8 mm Obiektyw o stałym, ręcznym powiększeniu 1,2X 4220: Współczynnik rzutu projekcji =1,6~1,92 szeroki i tele 4320: Współczynnik rzutu projekcji = 1,28~1,536 szeroki i tele
Wymiary ekranu projekcyjnego	4220: 30,8~307 cali (przekątna) 4320: 36,3~362 cali (przekątna)
Odległość od ekranu	3,94~32,81 stopy (1,2 m ~ 10 m)

Zgodność ze standardami obrazu wideo	Composite Video / S-Video: NTSC (J, M, 4.43), PAL (B, D, G, H, I, M, N, Nc, 60), SECAM (B, D, G, K, K1, L) Wejście Component Video przez VGA: 1080i, 720p, 576i/p, 480i/p Wejście Component Video przez HDMI: 1080p, 720p, 576i/p, 480i/p
Zasilanie	Uniwersalny zasilacz prądu zmiennego 100-240 50-60 Hz z wejściem PFC
Zużycie energii	Tryb normalny: Prąd zmienny 375 W \pm 10% @ 110 V (Włączona sieć) Tryb Eco: Prąd zmienny 320 W \pm 10% @ 110 V (Włączona sieć) Tryb oszczędzania energii: <10 W (Włączona sieć bezprzewodowa i sieć) Tryb oczekiwania: < 0,5 W (Wyłączona sieć, wyjście VGA i sieć bezprzewodowa)
Audio	2 głośnik x 5 Wat (RMS)
Poziom hałas	35 dB(A) w trybie normalnym, 32 dB(A) w trybie ekonomicznym
Ciężar	6,4 funta (2,9 kg) \pm 0,05 funta
Wymiary (szer. x wys. x gł.)	11,26 x 4,33 x 9,76 cala (286 x 110 x 247,8 mm)

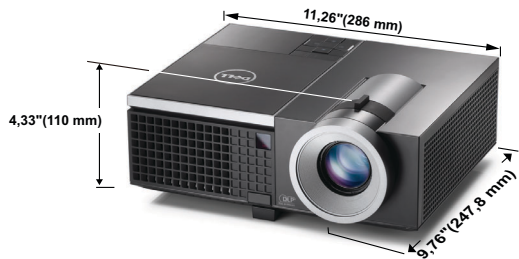

Parametry otoczenia	<p>Temperatura działania: 5 °C - 35°C (41°F- 95°F) Wilgotność: Maksymalnie 80 %</p> <p>Temperatura przechowywania: 0 °C do 60 °C (32 °F do 140 °F) Wilgotność: Maksymalnie 90 %</p> <p>Temperatura dostawy: -20 °C do 60°C (-4 °F do 140°F) Wilgotność: Maksymalnie 90 %</p>
Złącza wejścia/wyjścia	<p>Zasilanie: Jedno gniazdo prądu zmiennego (3-pinowe - wejście C14)</p> <p>Wejście VGA: Dwa 15-pinowe złącza D-sub (Niebieskie), VGA-A i VGA-B, dla analogowych sygnałów wejścia RGB/Component.</p> <p>Wyjście VGA: Jedno 15-pinowe złącze D-sub (Czarne) dla połączenia VGA-A loop through.</p> <p>Wejście S-Video: Jedno standardowe 4-pinowe mini- DIN</p> <p>Złącze S-Video dla sygnału Y/C.</p> <p>Wejście Composite Video: Jedno żółte gniazdo RCA dla sygnału CVBS.</p> <p>Wejście HDMI: Jedno złącze HDMI do obsługi HDMI 1.3. Zgodność z HDCP.</p> <p>Analogowe wejście audio: Jedno mini gniazdo telefoniczne stereo 3,5 mm (Niebieskie) i jedna para złączy RCA (Czerwone/Białe).</p> <p>Zmienne wyjście audio: Jedno 3,5 mm mini gniazdo telefoniczne stereo (Zielone).</p> <p>Port USB (typ A): Jedno złącze USB dla wizjera zdjęć/PtG (format JPG/PPT).</p> <p>Port USB (typ B): Jedno gniazdo USB slave do obsługi pilota zdalnego sterowania i jedno złącze USB do obsługi wyświetlacza USB.</p> <p>Port RS232: Jedno 6-pinowe gniazdo mini-DIN do komunikacji RS232.</p> <p>Port RJ45: Jedno złącze RJ45 do sterowania projektorem przez sieć i do wyświetlacza LAN.</p>

	Wyjście 12 V: Jedno wyjście przełącznika prądu stałego 12 V/200 mA do automatycznego napędu ekranu.
Klucz bezprzewodowy	Standard połączenia bezprzewodowego: IEEE802.11b/g/n Połączenie bezprzewodowe: Jedno złącze WiFi USB (typ A) do obsługi klucza bezprzewodowego (interfejs USB, opcjonalny). System operacyjny: Windows 7/Vista/XP/2000, MAC OS X Obsługa: Slajdy prezentacji i sterowanie projektorem. Umożliwia jednoczesne podłączenie do 30 użytkowników. Podział ekranu 4-do-1. Umożliwia projekcję na ekranie czterech slajdów prezentacji. Tryb Conference Control (Sterowanie konferencją). Obsługa projekcji audio (wymagana instalacja dodatkowego sterownika)
Lampa	Lampa Philips 300 W z możliwością wymiany przez użytkownika (do 2500 godzin w trybie eco)



UWAGA: Klasyfikacja żywotności lampy dla dowolnego projektora, to jedynie miara zmniejszania się jasności i nie stanowi specyfikacji czasu do awarii lampy i zaprzestania świecenia. Żywotność lampy jest określona jako czas, w którym więcej niż 50 procent przykładowej grupy lamp zmniejszy jasność o około 50 procent znamionowych lumenów dla określonej lampy. Nie można zapewnić określonej żywotności lampy. Rzeczywista długość użytecznego działania lampy projektora zależy od warunków działania i sposobów wykorzystania. Używanie projektora w trudnych warunkach, takich jak zapylenie, wysokie temperatury, wiele godzin codziennej pracy i przerwy zasilania, prawdopodobnie spowodują skrócenie żywotności lampy lub przyczynią się do awarii lampy.

Przydział pinów RS232

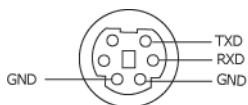

Protokół RS232

- Ustawienia komunikacji

Ustawienia połączeń	Wartość
Szybkość transmisji	19,200
Bity danych	8
Parzystość	Brak
Bity stopu	1

- Typy poleceń
Aby włączyć menu OSD i wyregulować ustawienia.
- Składnia polecenia sterującego (z komputera do projektora)
[H][AC][SoP][CRC][ID][SoM][COMMAND]
- **Przykład:** Polecenie Power ON (Zasilanie włączone) (Wyślij najpierw niski bajt)
--> 0xBE, 0xEF, 0x10, 0x05, 0x00, 0xC6, 0xFF, 0x11, 0x11, 0x01, 0x00, 0x01
- **Lista poleceń sterujących**
W celu obejrzenia najnowszego kodu RS232, przejdź do witryny Dell Support, pod adresem: support.dell.com.

Tryby zgodności(Analogowy/Cyfrowy)

Rozdzielczość	Częstotliwość odświeżania (Hz)	Częstotliwość synchronizacji poziomej (KHz)	Zegar pikseli (MHz)
640 x 350	70,087	31,469	25,175
640 x 480	59,940	31,469	25,175
640 x 480 p60	59,940	31,469	25,175
720 x 480 p60	59,940	31,469	27,000
720 x 576 p50	50,000	31,250	27,000
720 x 400	70,087	31,469	28,322
640 x 480	75,000	37,500	31,500
848 x 480	60,000	31,020	33,750
640 x 480	85,008	43,269	36,000
800 x 600	60,317	37,879	40,000
800 x 600	75,000	46,875	49,500
800 x 600	85,061	53,674	56,250
1024 x 768	60,004	48,363	65,000
1280 x 720 p50	50,000	37,500	74,250
1280 x 720 p60	60,000	45,000	74,250
1920 x 1080 i50	50,000	28,125	74,250
1920 x 1080 i60	60,000	33,750	74,250
1280 x 720	59,855	44,772	74,500
1024 x 768	75,029	60,023	78,750
1280 x 800	59,810	49,702	83,500
1366 x 768	59,790	47,712	85,500
1360 x 768	60,015	47,712	85,500
1024 x 768	84,997	68,677	94,500
1440 x 900	59,887	55,935	106,500
1152 x 864	75,000	67,500	108,000
1280 x 960	60,000	60,000	108,000
1280 x 1024	60,020	63,981	108,000
1152 x 864	85,000	77,095	119,651
1400 x 1050	59,978	65,317	121,750
1280 X 800	84,880	71,554	122,500
1280 x 1024	75,025	79,976	135,000
1440 X 900	74,984	70,635	136,750
1680 x 1050	59,954	65,290	146,250
1280 x 960	85,002	85,938	148,500
1920 x 1080	60,000	67,500	148,500
1400 X 1050	74,867	82,278	156,000
1280 x 1024	85,024	91,146	157,000
1440 X 900	84,842	80,430	157,000

1600 x 1200	60,000	75,000	162,000
800 x 600	119,972	76,302	73,250
1024 x 768	119,989	97,551	115,500
1280 x 720	120,000	101,563	146,250

Kontakt z firmą Dell

Połączenia dla klientów ze Stanów Zjednoczonych, pod numerem 800-WWW-DELL (800-999-3355).

 **UWAGA:** Przy braku aktywnego połączenia z Internetem, informacje kontaktowe można znaleźć na fakturze, opakowaniu, rachunku lub w katalogu produktów Dell.

Dell™ udostępnia kilka opcji pomocy i serwisu online i przez połączenie telefoniczne. Dostępność zależy od kraju i produktu, a niektóre usługi mogą nie być dostępne w danym regionie. Kontakt z firmą Dell w sprawie sprzedaży, pomocy technicznej lub usług dla klienta:

- 1 Odwiedź witrynę **support.dell.com**.
- 2 Wybierz kraj lub region w menu rozwijanym **Choose A Country/Region (Wybierz kraj/region)** w dolnej części strony.
- 3 Kliknij **Contact Us (Kontakt)** w lewej części strony.
- 4 Wybierz odpowiednią usługę lub łącze pomocy w zależności od potrzeb.
- 5 Wybierz wygodną metodę kontaktu z firmą Dell.

Dodatek: Słownik

LUMENY ANSI — Standard pomiaru jasności. Obliczenie wykonuje się poprzez podzielenie metra kwadratowego obrazu na dziewięć równych kwadratów, mierząc luksy (lub jasność) odczytu centralnej części każdego kwadratu i uśredniając wartości z dziewięciu punktów.

WSPÓŁCZ. KSZTAŁTU — Najbardziej popularny współczynnik kształtu to 4:3 (4 na 3). Starsze formaty obrazu telewizora i video komputerów wykorzystywały współczynnik kształtu 4:3; co oznacza, że szerokość obrazu wynosi 4/3 wysokości.

Jasność Ilość światła emitowanego z wyświetlacza lub z ekranu projekcji albo z urządzenia do projekcji. Jasność projektora mierzona jest w lumenach ANSI.

Temperatura barwowa — Wygląd bieli obrazu. Niska temperatura barwowa to cieplejsze światło (więcej kolorów żółtego/czerwonego), a wysoka temperatura barwowa to zimniejsze światło (więcej niebieskiego). Standardową jednostką temperatury barwowej jest Kelvin (K).

Component Video — Metoda dostarczania sygnału video w formacie, który składa się z sygnału luminancji i dwóch separowanych sygnałów chrominancji i są zdefiniowane jako Y'Pb'Pr' dla składowych analogowych i Y'Cb'Cr' dla składowych cyfrowych. Sygnał Component video jest dostępny w odtwarzaczach DVD.

Composite Video — Sygnał video łączący składowe luma (jasność), chroma (kolor), burst (odniesienie koloru) oraz sync (pozioma i pionowa synchronizacja sygnałów) w formie sygnału pojedynczej pary przewodów. Dostępne są trzy rodzaje formatów, NTSC, PAL oraz SECAM.

Skompresowana rozdzielczość - Jeśli obrazy wejścia mają wyższą rozdzielczość niż natywna rozdzielczość projektora, wynikowy obraz jest przeskalowywany do natywnej rozdzielczości projektora. Natura kompresji urządzenia cyfrowego oznacza utratę niektórych elementów obrazu.

Współczynnik kontrastu - Zakres wartości bieli i czerni obrazu lub stosunek pomiędzy ich maksymalnymi a minimalnymi wartościami. W odniesieniu do projektorów używane są dwie metody pomiaru współczynnika:

1 *Full On/Off (Pełne włączenie/wyłączenie)* — pomiar stosunku strumienia światła obrazu całkowicie białego (full on [pełne włączenie]) i strumienia światła obrazu całkowicie czarnego (full off [pełne wyłączenie]).

2 *ANSI* - mierzy wzór 16 na przemian czarnych i białych prostokątów. W celu określenia współczynnika kontrastu *ANSI* średni strumień światła z białych prostokątów jest dzielony przez średni strumień światła czarnych prostokątów.

Kontrast *Full On/Off (Pełne włączenie/wyłączenie)* jest zawsze większy niż kontrast *ANSI* dla tego samego projektora.

dB — decybel — Jednostka używana do wyrażania względnej różnicy pomiędzy wartościami mocy lub natężenia, zwykle pomiędzy dwoma sygnałami akustycznymi lub elektrycznymi, równa dziesięciu logarytmom naturalnym stosunku pomiędzy dwoma poziomami.

Przekątna ekranu — Metoda pomiaru rozmiaru ekranu lub projektowanego obrazu. Rozmiar mierzony jest od jednego narożnika do przeciwległego narożnika. Wysokość 9 stóp, szerokość 12 stóp, przekątna ekranu 15 stóp. W tym dokumencie założono wymiary przekątnych dla tradycyjnej proporcji obrazu komputerowego 4:3, tak jak w przykładzie powyżej.

DHCP — Dynamic Host Configuration Protocol (Protokół dynamicznej konfiguracji hosta) — Protokół sieciowy, który umożliwia automatyczne przydzielanie adresu TCP/IP urządzeniu przez serwer.

DLP® — Digital Light Processing™ — Technologia wyświetlania światła odbitego opracowana przez firmę Texas Instruments, wykorzystująca małe ruchome lusterka. Światło przechodzi przez filtr barw i jest przesyłane do lusterek DLP, które tworzą kolory RGB na obrazie wyświetlanym na ekranie; znana również jako DMD.

DMD — Digital Micro-Mirror Device (Cyfrowe urządzenie mikro lusterek) — Każdy moduł DMD składa się z tysięcy przechyłanych mikroskopowych lusterek ze stopu aluminium zamontowanych na ukrytych widelkach.

DNS — Domain Name System (System nazw domen) - Usługa internetowa, która przekształca nazwy domen na adresy IP.

Ogniskowa — Odległość pomiędzy powierzchnią obiektywu a jej ogniskiem.

Częstotliwość — Jest to szybkość powtórzeń sygnałów elektrycznych wyrażona w cyklach na sekundę. Mierzona w Hz (Herc).

HDCP - High-Bandwidth Digital-Content Protection (Zabezpieczenie wysokiego pasma przesyłania treści cyfrowych - Specyfikacja rozwinięta przez Intel™ Corporation do zabezpieczenia treści cyfrowych w interfejsie cyfrowym, takim jak DVI, HDMI.

HDMI — High Definition Multimedia Interface (Wysokiej jakości interfejs multimedialny) —, dostarcza w pojedynczym złączu nieskompresowany, wysokiej jakości sygnał analogowy i cyfrowe audio oraz dane sterowania urządzeniem.

Hz (Herc) — Jednostka częstotliwości.

IEEE802.11 — Zestaw standardów dla lokalnych sieci bezprzewodowych i komunikacji sieciowej (WLAN). 802.11b/g/n wykorzystuje pasmo 2,4 GHz.

Korekcja zniekształceń trapezowych — urządzenie korygujące zniekształcenia (zwykle efekt poszerzenia na górze i zwężenia na dole) wyświetlanego obrazu, spowodowane nieprawidłowym kątem pomiędzy projektorem a ekranem.

Odległość maksymalna -Odległość pomiędzy ekranem a projektorem, przy

której wyświetlany obraz w całkowicie ciemnym pomieszczeniu nadaje się do użytku (jest wystarczająco jasny).

Maksymalny rozmiar obrazu — Największy obraz, jaki projektor może wyświetlać w ciemnym pomieszczeniu. Rozmiar jest zwykle ograniczony zakresem ogniskowej optyki.

Odległość minimalna — Najmniejsza odległość umożliwiająca projektorowi wyświetlanie ostrego obrazu na ekranie.

NTSC — National Television Standards Committee. Północno amerykański standard video i nadawania, z formatem video 525 linii przy 30 klatkach na sekundę.

PAL — Phase Alternating Line. Europejski standard video i nadawania, z formatem video 625 linii przy 25 klatkach na sekundę.

Obraz odwrócony — Funkcja umożliwiająca odwrócenie obrazu w poziomie. Podczas korzystania przy normalnej projekcji do przodu tekst, grafika, itd. są odwracane. Obrazy odwrócone są stosowane w projekcji tylnej.

RGB — Red, Green, Blue — zwykle stosowane do opisu monitora, który wymaga oddzielnych sygnałów dla każdej z trzech barw.

S-Video — standard transmisji sygnału video wykorzystujący 4-pinowe złącze mini-DIN do przesyłania informacji video za pomocą dwóch przewodów sygnałowych luminancji (jaskrawość, Y) i chrominancji (kolor, C). Standard S-Video jest także znany jako Y/C.

SECAM — Francuski międzynarodowy standard nadawania dla video i przekazu, blisko związany z PAL, ale wykorzystujący inną metodę wysyłania informacji o kolorach.

SSID — Service Set Identifiers (Identyfikatory zestawu usług) — Nazwa wykorzystywana do identyfikacji określonej bezprzewodowej sieci LAN, z którą chce się połączyć użytkownik.

SVGA — Super Video Graphics Array - 800 x 600 pikseli.

SXGA — Super Extended Graphics Array — 1280 x 1024 pikseli.

UXGA — Ultra Extended Graphics Array—1600 x 1200 pikseli.

VGA — Video Graphics Array- 640 x 480 pikseli.

WEP — Wired Equivalent Privacy — To metoda szyfrowania komunikacji danych. Tworzony jest klucz szyfrowania i powiadamiany jest tylko komunikujący się użytkownik, dlatego dane komunikacji nie mogą zostać rozszyfrowane przez stronę trzecią.

XGA — Extended Video Graphics Array - 1024 x 768 pikseli.

WXGA — Wide Extended Graphics Array - 1280 x 800 pikseli.

Obiektyw o zmiennej ogniskowej — Obiektyw o zmiennej odległości ogniskowej umożliwiający operatorowi przybliżanie lub oddalanie widoku, a w konsekwencji zmniejszanie lub powiększanie obrazu.

Współczynnik ogniskowej obiektywu — Stosunek pomiędzy najmniejszym a największym obrazem możliwym do wyświetlenia przez obiektyw ze stałej odległości. Na przykład współczynnik ogniskowej obiektywu 1,4:1 oznacza, że obraz o rozmiarze 10 m bez powiększenia będzie obrazem 14 m przy pełnym powiększeniu.

Indeks

D

Dell

kontakt 117

G

Główny moduł 8

Nasadka obiektywu 8

Obiektyw 8

Odbiornik podczerwieni 8

Panel sterowania 8

Przycisk podnoszenia do
regulacji wysokości 8

Regulator ostrości 8

Regulator powiększenia 8

K

Kontakt z firmą Dell 7, 106, 108

M

Menu ekranowe 38

AUTO REGUL. 39

ŹRÓDŁO WEJŚCIA 38

GŁOŚNOŚĆ 41

JASNOŚĆ/KONTRAST 40

JĘZYK 57

POMOC 57

TRYB VIDEO: 40

USTAWIENIA

ZAAWANSOWANE 41

WEJŚCIE AUDIO 41

N

numery telefoniczne 117

P

Panel sterowania 31

Pilot zdalnego sterowania 33

Odbiornik podczerwieni 32

Podłączenie projektora

Do komputera 12

Ekran projekcji z napędem 22

Kabel Composite Video 18

Kabel HDMI 20, 21, 23

Kabel RS232 14

Kabel USB do USB 12

Kabel USB-A do USB-B 15

Kabel VGA do VGA 12, 13

Kabel VGA do YPbPr 19

Podłączanie kablem Component
19

Podłączanie kablem Composite
18

Podłączanie kablem HDMI 20

Podłączanie kablem S-video 17

Podłączanie komputera kablem
RS232 14, 15

Przewód zasilający 12, 13, 14,
15, 17, 18, 19, 20, 21, 22,
23

Używany jest kabel S-Video 17
Wtyczka prądu stałego 12 V 22

pomoc techniczna
kontakt z firmą Dell 117

Porty połączeń
+12 V Złącze wyjścia prądu
stałego 10

Gniazdo linki zabezpieczenia 10

Wyjście VGA-A (kabel
loop-through monitora) 10

Złącze Composite Video 10

Złącze HDMI 10

Złącze mini USB (Typ mini B)
pilota zdalnego sterowania
10

Złącze przewodu zasilającego 10

Złącze RJ45 10

Złącze RS232 10

Złącze S-Video 10

Złącze USB typu A dla wizjera
USB 10

Złącze USB typu B dla
wyświetlacza USB 10

Złącze wejścia audio A 10

Złącze wejścia audio B 10

Złącze wejścia lewego kanału
audio-C 10

Złącze wejścia prawego kanału
audio-C 10

Złącze wejścia VGA-A (D-sub)
10

Złącze wejścia VGA-B (D-sub)
10

Złącze WiFi USB (Typ A) 10

Złącze wyjścia audio 10

R

Regulacja parametrów wyświet-
lanego obrazu 25

Obniżanie projektora 25

obniżanie projektora
NóŹka regulacji wysokoœci 25

Pokrêto regulacji k¹ta
nachylenia 25

Podwyższanie projektora 25

Przycisk regulacji wysokości 25

Regulacja powiększenia i ostrości
obrazu projektora 26

Pierścień ostrości 26

Regulator powiększenia 26

Rozwiązywanie problemów 103

Kontakt z firmą Dell 103

S

Specyfikacje

Audio 111

CięŹar 111

Jasność 110

Liczba pikseli 110

Liczba wyświetlanych kolorów
110

Obiektyw projekcyjny 110

Odległość od ekranu 110

Parametry otoczenia 112

Poziom hałasu 111

Protokół RS232 114

Równomierność 110

Szybkość koła kolorów 110

Współczynnik kontrastu 110

Wymiary 111
Wymiary ekranu projekcyjnego
110
Złącza wejścia/wyjścia 112
Zasilanie 111
Zawór świetlny 110
Zgodność ze standardami obrazu
wideo 111
Zużycie energii 111

W

Włączanie/wyłączanie projektora
Włączanie projektora 24
Wyłączanie projektora 24
Wymiana lampy 108

Z

Złącze wejścia VGA-B (D-sub) 10